



ПожТехКабель

**ОГНЕСТОЙКАЯ КАБЕЛЬНАЯ ЛИНИЯ
ЛОТКИ**

Оглавление

ОГНЕСТОЙКАЯ КАБЕЛЬНАЯ ЛИНИЯ. ЛОТКИ	3
Лотки листовые	4
Лоток неперфорированный РТК-Line ЛМНО.....	4
Лоток перфорированный РТК-Line ЛМПО.....	4
Аксессуары к листовым лоткам	5
Лоток лестничный РТК-Line ЛМЛО.....	17
Аксессуары к лестничным лоткам	17
Лоток проволочный РТК-Line ЛМПРО.....	25
Аксессуары и крепеж для проволочного лотка	26
Монтажные системы.....	27
Метизы	31
Готовые решения	33

ОГНЕСТОЙКАЯ КАБЕЛЬНАЯ ЛИНИЯ. ЛОТКИ

Компания «ПожТехКабель» - ведущий производитель кабельно-проводниковой продукции. Обладает широкой номенклатурной базой позволяющей удовлетворить большую часть потребностей клиентов. За время работы зарекомендовала себя как надежный производитель и партнер. Имея широкую дилерскую сеть, реализует продукцию не только по всей территории России, но и более чем в 20 странах мира. Продукция "ПожТехКабель" помогает обеспечивать безопасность, как на стратегически важных объектах, так и в повседневной жизни людей.

С мая 2016 года Компанией разработана и серийно производится огнестойкая кабельная линия РТК-Line, выпускаемая по ТУ 3500-004-70304115-2016. Огнестойкая кабельная линия РТК-Line состоит из: огнестойкого кабеля, средств доставки кабеля, огнестойких монтажных коробок и креплений в ассортименте. В данном каталоге представлены средства доставки кабелей на основе металлических лотков. Лотки производства «Пожтехкабель» представлены в следующих вариантах:

- ЛМНО- лоток металлический неперфорированный оцинкованный
- ЛМПО - лоток металлический перфорированный оцинкованный
- ЛМПРО - лоток металлический проволочный оцинкованный
- ЛМЛО - лоток металлический лестничный оцинкованный

Система кабельных металлических лотков и кабельных лестниц предназначена для построения надежных кабельных трасс любой сложности. Системы кабельных лотков используют на различных объектах промышленного, военного и гражданского строительства.

Сфера применения:

Объекты в сфере энергетического строительства: электроподстанции, ТЭЦ, ТЭС, ГРЭС, атомные станции.

Промышленное строительство: заводы, фабрики, комбинаты любой сферы деятельности.

Коммерческая недвижимость: торгово-развлекательные центры, гостиницы, крупные автосалоны, складские логистические центры, выставочные комплексы.

Муниципальная и социальная недвижимость: школы, детские сады, спортивные объекты

Системы телекоммуникаций и обработки данных: дата-центры, информационно-вычислительные центры, объекты телекоммуникаций.

Агропромышленный комплекс: предприятия переработки, животноводческие комплексы, птицефабрики, теплицы.

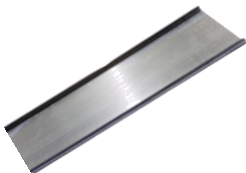



Артикул	Наименование	Ед. изм.	Масса, кг	
Крышка для лотка				
540-001	Крышка лотка 50x15 мм (0,6) 3м ПожТехКабель РТК-Accessories	м	0,39	
540-002	Крышка лотка 100x15 мм (0,6) 3м ПожТехКабель РТК-Accessories	м	0,66	
540-003	Крышка лотка 150x15 мм (0,6) 3м ПожТехКабель РТК-Accessories	м	0,93	
540-004	Крышка лотка 200x15 мм (0,6) 3м ПожТехКабель РТК-Accessories	м	1,2	
540-010	Крышка лотка 250x15 мм (0,6) 3м ПожТехКабель РТК-Accessories	м	1,47	
540-005	Крышка лотка 300x15 мм (0,6) 3м ПожТехКабель РТК-Accessories	м	1,74	
540-006	Крышка лотка 400x15 мм (0,6) 3м ПожТехКабель РТК-Accessories	м	2,28	
540-027	Крышка лотка 500x15 мм (0,8) 3м ПожТехКабель РТК-Accessories	м	3,45	
540-028	Крышка лотка 600x15 мм (0,8) 3м ПожТехКабель РТК-Accessories	м	4,11	

Аксессуары к листовым лоткам

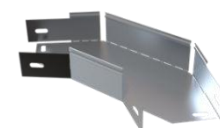
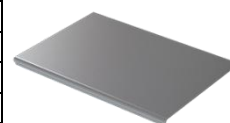
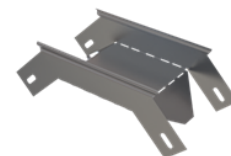
Артикул	Наименование	Ед. изм.	Масса, кг		
Заглушки торцевые					
Заглушка торцевая борт 50					
569-001	Заглушка торцевая для лотка 50x50 (0,7) ПожТехКабель РТК-Accessories	шт	0,04		
569-002	Заглушка торцевая для лотка 100x50 (0,7) ПожТехКабель РТК-Accessories	шт	0,06		
569-003	Заглушка торцевая для лотка 150x50 (0,7) ПожТехКабель РТК-Accessories	шт	0,08		
569-004	Заглушка торцевая для лотка 200x50 (0,7) ПожТехКабель РТК-Accessories	шт	0,10		
569-005	Заглушка торцевая для лотка 250x50 (0,7) ПожТехКабель РТК-Accessories	шт	0,12		
569-006	Заглушка торцевая для лотка 300x50 (0,7) ПожТехКабель РТК-Accessories	шт	0,14		
569-007	Заглушка торцевая для лотка 400x50 (0,7) ПожТехКабель РТК-Accessories	шт	0,18		
569-008	Заглушка торцевая для лотка 500x50 (0,7) ПожТехКабель РТК-Accessories	шт	0,22		
569-009	Заглушка торцевая для лотка 600x50 (0,7) ПожТехКабель РТК-Accessories	шт	0,26		
Заглушка торцевая борт 80					
569-020	Заглушка торцевая для лотка 100x80 (0,7) ПожТехКабель РТК-Accessories	шт	0,07		
569-021	Заглушка торцевая для лотка 150x80 (0,7) ПожТехКабель РТК-Accessories	шт	0,10		
569-022	Заглушка торцевая для лотка 200x80 (0,7) ПожТехКабель РТК-Accessories	шт	0,13		
569-023	Заглушка торцевая для лотка 250x80 (0,7) ПожТехКабель РТК-Accessories	шт	0,16		
569-024	Заглушка торцевая для лотка 300x80 (0,7) ПожТехКабель РТК-Accessories	шт	0,19		
569-025	Заглушка торцевая для лотка 400x80 (0,7) ПожТехКабель РТК-Accessories	шт	0,25		
569-026	Заглушка торцевая для лотка 500x80 (0,7) ПожТехКабель РТК-Accessories	шт	0,30		
569-027	Заглушка торцевая для лотка 600x80 (0,7) ПожТехКабель РТК-Accessories	шт	0,36		
Заглушка торцевая борт 100					
569-010	Заглушка торцевая для лотка 100x100 (0,7) ПожТехКабель РТК-Accessories	шт	0,09		
569-011	Заглушка торцевая для лотка 150x100 (0,7) ПожТехКабель РТК-Accessories	шт	0,12		
569-012	Заглушка торцевая для лотка 200x100 (0,7) ПожТехКабель РТК-Accessories	шт	0,15		
569-013	Заглушка торцевая для лотка 250x100 (0,7) ПожТехКабель РТК-Accessories	шт	0,19		
569-014	Заглушка торцевая для лотка 300x100 (0,7) ПожТехКабель РТК-Accessories	шт	0,22		
569-015	Заглушка торцевая для лотка 400x100 (0,7) ПожТехКабель РТК-Accessories	шт	0,29		
569-016	Заглушка торцевая для лотка 500x100 (0,7) ПожТехКабель РТК-Accessories	шт	0,36		
569-017	Заглушка торцевая для лотка 600x100 (0,7) ПожТехКабель РТК-Accessories	шт	0,43		
Разделитель для лотка					
574-001	Разделитель для лотков высотой 50 мм (0,7) (3м) ПожТехКабель РТК-Accessories	м	0,15		
574-002	Разделитель для лотков высотой 80 мм (0,7) (3м) ПожТехКабель РТК-Accessories	м	0,23		
574-003	Разделитель для лотков высотой 100 мм (0,7) (3м) ПожТехКабель РТК-Accessories	м	0,26		
Соединитель лотка усиленный					
574-020	Соединитель лотка усиленный (1,0) (120x50) ПожТехКабель РТК-Accessories	шт	0,05		
574-021	Соединитель лотка усиленный (1,0) (120x80) ПожТехКабель РТК-Accessories	шт	0,08		
574-022	Соединитель лотка усиленный (1,0) (120x100) ПожТехКабель РТК-Accessories	шт	0,09		
Соединитель универсальный шарнирный (комплект)					
574-040	Соединитель универсальный шарнирный 50 (1,0) ПожТехКабель РТК-Accessories	шт	0,08		
574-041	Соединитель универсальный шарнирный 80 (1,0) ПожТехКабель РТК-Accessories	шт	0,13		
574-042	Соединитель универсальный шарнирный 100 (1,0) ПожТехКабель РТК-Accessories	шт	0,16		
Соединитель лотка боковой					
574-100	Соединитель лотка боковой с дополнительным нижним креплением 120x50 (1,0) ПожТехКабель РТК-Accessories	шт	0,05		
574-101	Соединитель лотка боковой с дополнительным нижним креплением 120x80 (1,0) ПожТехКабель РТК-Accessories	шт	0,08		
574-102	Соединитель лотка боковой с дополнительным нижним креплением 120x100 (1,0) ПожТехКабель РТК-Accessories	шт	0,09		

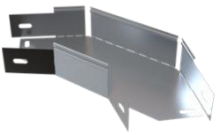
Артикул	Наименование	Ед. изм.	Масса кг
Уголы вертикальные внешние 90°			
Угол вертикальный внешний 90° борт 50			
551-001	Угол вертикальный внешний 90° 50x50 (0,7) ПжТехКабель РТК-Accessories	шт	0,31
551-002	Угол вертикальный внешний 90° 100x50 (0,7) ПжТехКабель РТК-Accessories	шт	0,44
551-003	Угол вертикальный внешний 90° 150x50 (0,7) ПжТехКабель РТК-Accessories	шт	0,53
551-004	Угол вертикальный внешний 90° 200x50 (0,7) ПжТехКабель РТК-Accessories	шт	0,62
551-010	Угол вертикальный внешний 90° 250x50 (0,7) ПжТехКабель РТК-Accessories	шт	0,70
551-005	Угол вертикальный внешний 90° 300x50 (0,7) ПжТехКабель РТК-Accessories	шт	0,79
551-006	Угол вертикальный внешний 90° 400x50 (0,7) ПжТехКабель РТК-Accessories	шт	1,32
551-007	Угол вертикальный внешний 90° 500x50 (0,7) ПжТехКабель РТК-Accessories	шт	1,58
551-008	Угол вертикальный внешний 90° 600x50 (0,7) ПжТехКабель РТК-Accessories	шт	1,85
Угол вертикальный внешний 90° борт 80			
551-100	Угол вертикальный внешний 90° 100x80 (0,7) ПжТехКабель РТК-Accessories	шт	0,58
551-101	Угол вертикальный внешний 90° 150x80 (0,7) ПжТехКабель РТК-Accessories	шт	0,69
551-102	Угол вертикальный внешний 90° 200x80 (0,7) ПжТехКабель РТК-Accessories	шт	0,79
551-110	Угол вертикальный внешний 90° 250x80 (0,7) ПжТехКабель РТК-Accessories	шт	0,92
551-103	Угол вертикальный внешний 90° 300x80 (0,7) ПжТехКабель РТК-Accessories	шт	1,06
551-104	Угол вертикальный внешний 90° 400x80 (0,7) ПжТехКабель РТК-Accessories	шт	1,23
551-105	Угол вертикальный внешний 90° 500x80 (0,7) ПжТехКабель РТК-Accessories	шт	1,58
551-106	Угол вертикальный внешний 90° 600x80 (0,7) ПжТехКабель РТК-Accessories	шт	1,90
Угол вертикальный внешний 90° борт 100			
552-001	Угол вертикальный внешний 90° 100x100 (0,7) ПжТехКабель РТК-Accessories	шт	0,62
552-002	Угол вертикальный внешний 90° 150x100 (0,7) ПжТехКабель РТК-Accessories	шт	0,72
552-003	Угол вертикальный внешний 90° 200x100 (0,7) ПжТехКабель РТК-Accessories	шт	0,84
552-010	Угол вертикальный внешний 90° 250x100 (0,7) ПжТехКабель РТК-Accessories	шт	0,99
552-004	Угол вертикальный внешний 90° 300x100 (0,7) ПжТехКабель РТК-Accessories	шт	1,14
552-005	Угол вертикальный внешний 90° 400x100 (0,7) ПжТехКабель РТК-Accessories	шт	1,32
552-006	Угол вертикальный внешний 90° 500x100 (0,7) ПжТехКабель РТК-Accessories	шт	1,67
552-007	Угол вертикальный внешний 90° 600x100 (0,7) ПжТехКабель РТК-Accessories	шт	2,02
Крышка угла вертикального внешнего 90°			
553-001	Крышка угла верт. внешнего 90° 50x15 (0,7) ПжТехКабель РТК-Accessories	шт	0,12
553-002	Крышка угла верт. внешнего 90° 100x15 (0,7) ПжТехКабель РТК-Accessories	шт	0,35
553-003	Крышка угла верт. внешнего 90° 150x15 (0,7) ПжТехКабель РТК-Accessories	шт	0,46
553-004	Крышка угла верт. внешнего 90° 200x15 (0,7) ПжТехКабель РТК-Accessories	шт	0,58
553-010	Крышка угла верт. внешнего 90° 250x15 (0,7) ПжТехКабель РТК-Accessories	шт	0,67
553-005	Крышка угла верт. внешнего 90° 300x15 (0,7) ПжТехКабель РТК-Accessories	шт	0,75
553-006	Крышка угла верт. внешнего 90° 400x15 (0,7) ПжТехКабель РТК-Accessories	шт	0,93
553-007	Крышка угла верт. внешнего 90° 500x15 (0,7) ПжТехКабель РТК-Accessories	шт	1,16
553-008	Крышка угла верт. внешнего 90° 600x15 (0,7) ПжТехКабель РТК-Accessories	шт	1,39
Уголы плоские 45°			
Угол плоский 45° борт 50			
548-001	Угол плоский 45° 50x50 (0,7) ПжТехКабель РТК-Accessories	шт	0,22
548-002	Угол плоский 45° 100x50 (0,7) ПжТехКабель РТК-Accessories	шт	0,35
548-003	Угол плоский 45° 150x50 (0,7) ПжТехКабель РТК-Accessories	шт	0,44
548-004	Угол плоский 45° 200x50 (0,7) ПжТехКабель РТК-Accessories	шт	0,62
548-010	Угол плоский 45° 250x50 (0,7) ПжТехКабель РТК-Accessories	шт	0,75
548-005	Угол плоский 45° 300x50 (0,7) ПжТехКабель РТК-Accessories	шт	0,88
548-006	Угол плоский 45° 400x50 (0,7) ПжТехКабель РТК-Accessories	шт	1,23
548-007	Угол плоский 45° 500x50 (0,7) ПжТехКабель РТК-Accessories	шт	1,67
548-008	Угол плоский 45° 600x50 (0,7) ПжТехКабель РТК-Accessories	шт	2,02
Угол плоский 45° борт 80			
548-100	Угол плоский 45° 100x80 (0,7) ПжТехКабель РТК-Accessories	шт	0,44
548-101	Угол плоский 45° 150x80 (0,7) ПжТехКабель РТК-Accessories	шт	0,58
548-102	Угол плоский 45° 200x80 (0,7) ПжТехКабель РТК-Accessories	шт	0,70
548-110	Угол плоский 45° 250x80 (0,7) ПжТехКабель РТК-Accessories	шт	0,88
548-103	Угол плоский 45° 300x80 (0,7) ПжТехКабель РТК-Accessories	шт	1,06
548-104	Угол плоский 45° 400x80 (0,7) ПжТехКабель РТК-Accessories	шт	1,41
548-105	Угол плоский 45° 500x80 (0,7) ПжТехКабель РТК-Accessories	шт	1,76
548-106	Угол плоский 45° 600x80 (0,7) ПжТехКабель РТК-Accessories	шт	2,11

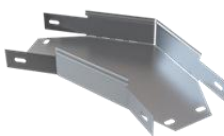
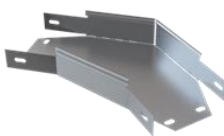

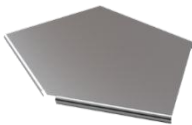

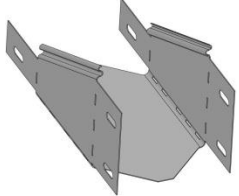
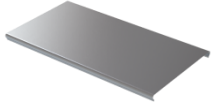
Артикул	Наименование	Ед. изм.	Масса кг	
Угол плоский 45° борт 100				
549-001	Угол плоский 45° 100x100 (0,7) ПжТехКабель РТК-Accessories	шт	0,47	
549-002	Угол плоский 45° 150x100 (0,7) ПжТехКабель РТК-Accessories	шт	0,62	
549-003	Угол плоский 45° 200x100 (0,7) ПжТехКабель РТК-Accessories	шт	0,75	
549-010	Угол плоский 45° 250x100 (0,7) ПжТехКабель РТК-Accessories	шт	0,93	
549-004	Угол плоский 45° 300x100 (0,7) ПжТехКабель РТК-Accessories	шт	1,11	
549-005	Угол плоский 45° 400x100 (0,7) ПжТехКабель РТК-Accessories	шт	1,50	
549-006	Угол плоский 45° 500x100 (0,7) ПжТехКабель РТК-Accessories	шт	1,85	
549-007	Угол плоский 90° 600x100 (0,7) ПжТехКабель РТК-Accessories	шт	2,20	
Крышка плоского угла 45°				
550-001	Крышка плоского угла 45° 50x15 (0,7) ПжТехКабель РТК-Accessories	шт	0,12	
550-002	Крышка плоского угла 45° 100x15 (0,7) ПжТехКабель РТК-Accessories	шт	0,28	
550-003	Крышка плоского угла 45° 150x15 (0,7) ПжТехКабель РТК-Accessories	шт	0,42	
550-004	Крышка плоского угла 45° 200x15 (0,7) ПжТехКабель РТК-Accessories	шт	0,58	
550-010	Крышка плоского угла 45° 250x15 (0,7) ПжТехКабель РТК-Accessories	шт	0,75	
550-005	Крышка плоского угла 45° 300x15 (0,7) ПжТехКабель РТК-Accessories	шт	0,93	
550-006	Крышка плоского угла 45° 400x15 (0,7) ПжТехКабель РТК-Accessories	шт	1,39	
550-007	Крышка плоского угла 45° 500x15 (0,7) ПжТехКабель РТК-Accessories	шт	1,86	
550-008	Крышка плоского угла 45° 600x15 (0,7) ПжТехКабель РТК-Accessories	шт	2,32	
Уголы плоские 90°				
Угол плоский 90° борт 50				
545-001	Угол плоский 90° 50x50 (0,7) ПжТехКабель РТК-Accessories	шт	0,35	
545-002	Угол плоский 90° 100x50 (0,7) ПжТехКабель РТК-Accessories	шт	0,53	
545-003	Угол плоский 90° 150x50 (0,7) ПжТехКабель РТК-Accessories	шт	0,70	
545-004	Угол плоский 90° 200x50 (0,7) ПжТехКабель РТК-Accessories	шт	0,97	
545-010	Угол плоский 90° 250x50 (0,7) ПжТехКабель РТК-Accessories	шт	1,28	
545-005	Угол плоский 90° 300x50 (0,7) ПжТехКабель РТК-Accessories	шт	1,58	
545-006	Угол плоский 90° 400x50 (0,7) ПжТехКабель РТК-Accessories	шт	2,29	
545-007	Угол плоский 90° 500x50 (0,7) ПжТехКабель РТК-Accessories	шт	3,17	
545-008	Угол плоский 90° 600x50 (0,7) ПжТехКабель РТК-Accessories	шт	4,05	
Угол плоский 90° борт 80				
545-100	Угол плоский 90° 100x80 (0,7) ПжТехКабель РТК-Accessories	шт	0,58	
545-101	Угол плоский 90° 150x80 (0,7) ПжТехКабель РТК-Accessories	шт	0,84	
545-102	Угол плоский 90° 200x80 (0,7) ПжТехКабель РТК-Accessories	шт	1,14	
545-110	Угол плоский 90° 250x80 (0,7) ПжТехКабель РТК-Accessories	шт	1,45	
545-103	Угол плоский 90° 300x80 (0,7) ПжТехКабель РТК-Accessories	шт	1,76	
545-104	Угол плоский 90° 400x80 (0,7) ПжТехКабель РТК-Accessories	шт	2,64	
545-105	Угол плоский 90° 500x80 (0,7) ПжТехКабель РТК-Accessories	шт	3,52	
545-106	Угол плоский 90° 600x80 (0,7) ПжТехКабель РТК-Accessories	шт	4,40	
Угол плоский 90° борт 100				
546-001	Угол плоский 90° 100x100 (0,7) ПжТехКабель РТК-Accessories	шт	0,62	
546-002	Угол плоский 90° 150x100 (0,7) ПжТехКабель РТК-Accessories	шт	0,88	
546-003	Угол плоский 90° 200x100 (0,7) ПжТехКабель РТК-Accessories	шт	1,21	
546-010	Угол плоский 90° 250x100 (0,7) ПжТехКабель РТК-Accessories	шт	1,53	
546-004	Угол плоский 90° 300x100 (0,7) ПжТехКабель РТК-Accessories	шт	1,85	
546-005	Угол плоский 90° 400x100 (0,7) ПжТехКабель РТК-Accessories	шт	2,77	
546-006	Угол плоский 90° 500x100 (0,7) ПжТехКабель РТК-Accessories	шт	3,69	
546-007	Угол плоский 90° 600x100 (0,7) ПжТехКабель РТК-Accessories	шт	4,62	
Крышка плоского угла 90°				
547-001	Крышка плоского угла 90° 50x15 (0,7) ПжТехКабель РТК-Accessories	шт	0,17	
547-002	Крышка плоского угла 90° 100x15 (0,7) ПжТехКабель РТК-Accessories	шт	0,34	
547-003	Крышка плоского угла 90° 150x15 (0,7) ПжТехКабель РТК-Accessories	шт	0,51	
547-004	Крышка плоского угла 90° 200x15 (0,7) ПжТехКабель РТК-Accessories	шт	0,68	
547-010	Крышка плоского угла 90° 250x15 (0,7) ПжТехКабель РТК-Accessories	шт	0,85	
547-005	Крышка плоского угла 90° 300x15 (0,7) ПжТехКабель РТК-Accessories	шт	1,02	
547-006	Крышка плоского угла 90° 400x15 (0,7) ПжТехКабель РТК-Accessories	шт	1,36	
547-007	Крышка плоского угла 90° 500x15 (0,7) ПжТехКабель РТК-Accessories	шт	1,7	
547-008	Крышка плоского угла 90° 600x15 (0,7) ПжТехКабель РТК-Accessories	шт	2,04	

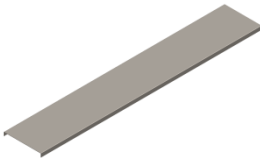

Артикул	Наименование	Ед. изм.	Масса кг	
Редукции лотков по высоте				
580-001	Редукция по высоте для лотка шириной 100 мм 100-50 (0,7) ПжТехКабель РТК-Accessories	шт	1,02	
580-009	Редукция по высоте для лотка шириной 100 мм 100-80 (0,7) ПжТехКабель РТК-Accessories	шт	1,02	
580-002	Редукция по высоте для лотка шириной 150 мм 100-50 (0,7) ПжТехКабель РТК-Accessories	шт	1,31	
580-010	Редукция по высоте для лотка шириной 150 мм 100-80 (0,7) ПжТехКабель РТК-Accessories	шт	1,31	
580-003	Редукция по высоте для лотка шириной 200 мм 100-50 (0,7) ПжТехКабель РТК-Accessories	шт	1,59	
580-011	Редукция по высоте для лотка шириной 200 мм 100-80 (0,7) ПжТехКабель РТК-Accessories	шт	1,59	
580-004	Редукция по высоте для лотка шириной 250 мм 100-50 (0,7) ПжТехКабель РТК-Accessories	шт	1,88	
580-012	Редукция по высоте для лотка шириной 250 мм 100-80 (0,7) ПжТехКабель РТК-Accessories	шт	1,88	
580-005	Редукция по высоте для лотка шириной 300 мм 100-50 (0,7) ПжТехКабель РТК-Accessories	шт	2,16	
580-013	Редукция по высоте для лотка шириной 300 мм 100-80 (0,7) ПжТехКабель РТК-Accessories	шт	2,16	
580-006	Редукция по высоте для лотка шириной 400 мм 100-50 (0,7) ПжТехКабель РТК-Accessories	шт	2,73	
580-014	Редукция по высоте для лотка шириной 400 мм 100-80 (0,7) ПжТехКабель РТК-Accessories	шт	2,73	
580-007	Редукция по высоте для лотка шириной 500 мм 100-50 (0,7) ПжТехКабель РТК-Accessories	шт	3,30	
580-015	Редукция по высоте для лотка шириной 500 мм 100-80 (0,7) ПжТехКабель РТК-Accessories	шт	3,30	
580-008	Редукция по высоте для лотка шириной 600 мм 100-50 (0,7) ПжТехКабель РТК-Accessories	шт	3,87	
580-016	Редукция по высоте для лотка шириной 600 мм 100-80 (0,7) ПжТехКабель РТК-Accessories	шт	3,87	
Крышка редукции по высоте				
580-401	Крышка редукции по высоте для лотка шириной 100 (0,7) ПжТехКабель РТК-Accessories	шт	0,41	
580-402	Крышка редукции по высоте для лотка шириной 150 (0,7) ПжТехКабель РТК-Accessories	шт	0,64	
580-403	Крышка редукции по высоте для лотка шириной 200 (0,7) ПжТехКабель РТК-Accessories	шт	0,81	
580-404	Крышка редукции по высоте для лотка шириной 250 (0,7) ПжТехКабель РТК-Accessories	шт	1,22	
580-405	Крышка редукции по высоте для лотка шириной 300 (0,7) ПжТехКабель РТК-Accessories	шт	1,63	
580-406	Крышка редукции по высоте для лотка шириной 400 (0,7) ПжТехКабель РТК-Accessories	шт	2,44	
580-407	Крышка редукции по высоте для лотка шириной 500 (0,7) ПжТехКабель РТК-Accessories	шт	3,60	
580-408	Крышка редукции по высоте для лотка шириной 600 (0,7) ПжТехКабель РТК-Accessories	шт	4,76	

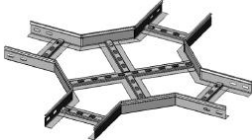

Артикул	Наименование	Ед. изм.	Масса, кг		
Лоток лестничный РТК-Line ЛМЛО					
Борт 50					
650-001	Лоток лестничный РТК-Line ЛМЛО 100x50 (1,2 мм) (3м) ПожТехКабель	м	1,95		
650-002	Лоток лестничный РТК-Line ЛМЛО 200x50 (1,2 мм) (3м) ПожТехКабель	м	2,15		
650-003	Лоток лестничный РТК-Line ЛМЛО 300x50 (1,2 мм) (3м) ПожТехКабель	м	2,40		
650-004	Лоток лестничный РТК-Line ЛМЛО 400x50 (1,2 мм) (3м) ПожТехКабель	м	2,65		
650-005	Лоток лестничный РТК-Line ЛМЛО 500x50 (1,2 мм) (3м) ПожТехКабель	м	2,90		
650-006	Лоток лестничный РТК-Line ЛМЛО 600x50 (1,2 мм) (3м) ПожТехКабель	м	3,12		
Борт 80					
650-013	Лоток лестничный РТК-Line ЛМЛО 100x80 (1,2 мм) (3м) ПожТехКабель	м	2,48		
650-014	Лоток лестничный РТК-Line ЛМЛО 200x80 (1,2 мм) (3м) ПожТехКабель	м	2,73		
650-015	Лоток лестничный РТК-Line ЛМЛО 300x80 (1,2 мм) (3м) ПожТехКабель	м	2,96		
650-016	Лоток лестничный РТК-Line ЛМЛО 400x80 (1,2 мм) (3м) ПожТехКабель	м	3,21		
650-017	Лоток лестничный РТК-Line ЛМЛО 500x80 (1,2 мм) (3м) ПожТехКабель	м	3,45		
650-018	Лоток лестничный РТК-Line ЛМЛО 600x80 (1,2 мм) (3м) ПожТехКабель	м	3,65		
Борт 100					
650-019	Лоток лестничный РТК-Line ЛМЛО 100x100 (1,2 мм) (3м) ПожТехКабель	м	2,85		
650-020	Лоток лестничный РТК-Line ЛМЛО 200x100 (1,2 мм) (3м) ПожТехКабель	м	3,10		
650-021	Лоток лестничный РТК-Line ЛМЛО 300x100 (1,2 мм) (3м) ПожТехКабель	м	3,34		
650-022	Лоток лестничный РТК-Line ЛМЛО 400x100 (1,2 мм) (3м) ПожТехКабель	м	3,58		
650-023	Лоток лестничный РТК-Line ЛМЛО 500x100 (1,2 мм) (3м) ПожТехКабель	м	3,82		
650-024	Лоток лестничный РТК-Line ЛМЛО 600x100 (1,2 мм) (3м) ПожТехКабель	м	4,03		
Крышка для лестничного лотка					
650-206	Крышка лестничного лотка 100x15 мм (1,2) 3м ПожТехКабель РТК-Accessories	м	1,20		
650-207	Крышка лестничного лотка 200x15 мм (1,2) 3м ПожТехКабель РТК-Accessories	м	2,18		
650-208	Крышка лестничного лотка 300x15 мм (1,2) 3м ПожТехКабель РТК-Accessories	м	3,16		
650-209	Крышка лестничного лотка 400x15 мм (1,2) 3м ПожТехКабель РТК-Accessories	м	4,14		
650-210	Крышка лестничного лотка 500x15 мм (1,2) 3м ПожТехКабель РТК-Accessories	м	5,12		
650-211	Крышка лестничного лотка 600x15 мм (1,2) 3м ПожТехКабель РТК-Accessories	м	6,10		

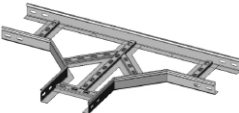
Аксессуары к лестничным лоткам





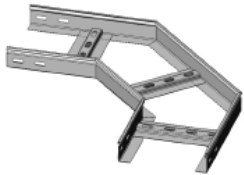
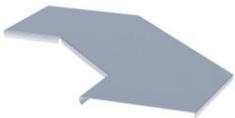





Артикул	Наименование	Ед. изм.	Масса, кг		
Ответвители X-образные для лестничных лотков					
Ответвитель X-образный борт 50					
651-900	Ответвитель X-образный 100x50 (1,2) для лестничного лотка ПожТехКабель РТК-Accessories	шт	2,56		
651-901	Ответвитель X-образный 200x50 (1,2) для лестничного лотка ПожТехКабель РТК-Accessories	шт	3,12		
651-902	Ответвитель X-образный 300x50 (1,2) для лестничного лотка ПожТехКабель РТК-Accessories	шт	3,61		
651-903	Ответвитель X-образный 400x50 (1,2) для лестничного лотка ПожТехКабель РТК-Accessories	шт	4,17		
651-904	Ответвитель X-образный 500x50 (1,2) для лестничного лотка ПожТехКабель РТК-Accessories	шт	4,73		
651-905	Ответвитель X-образный 600x50 (1,2) для лестничного лотка ПожТехКабель РТК-Accessories	шт	5,29		
Ответвитель X-образный борт 80					
651-912	Ответвитель X-образный 100x80 (1,2) для лестничного лотка ПожТехКабель РТК-Accessories	шт	3,24		
651-913	Ответвитель X-образный 200x80 (1,2) для лестничного лотка ПожТехКабель РТК-Accessories	шт	3,80		
651-914	Ответвитель X-образный 300x80 (1,2) для лестничного лотка ПожТехКабель РТК-Accessories	шт	4,29		
651-915	Ответвитель X-образный 400x80 (1,2) для лестничного лотка ПожТехКабель РТК-Accessories	шт	4,85		
651-916	Ответвитель X-образный 500x80 (1,2) для лестничного лотка ПожТехКабель РТК-Accessories	шт	5,41		
651-917	Ответвитель X-образный 600x80 (1,2) для лестничного лотка ПожТехКабель РТК-Accessories	шт	5,97		

Артикул	Наименование	Ед. изм.	Масса, кг		
Ответвитель Х-образный борт 100					
651-918	Ответвитель Х-образный лотка лестничного 100x100 (1,2) для лестничного лотка ПожТехКабель РТК-Accessories	шт	3,68		
651-919	Ответвитель Х-образный лотка лестничного 200x100 (1,2) для лестничного лотка ПожТехКабель РТК-Accessories	шт	4,24		
651-920	Ответвитель Х-образный лотка лестничного 300x100 (1,2) для лестничного лотка ПожТехКабель РТК-Accessories	шт	4,73		
651-921	Ответвитель Х-образный лотка лестничного 400x100 (1,2) для лестничного лотка ПожТехКабель РТК-Accessories	шт	5,29		
651-922	Ответвитель Х-образный лотка лестничного 500x100 (1,2) для лестничного лотка ПожТехКабель РТК-Accessories	шт	5,85		
651-923	Ответвитель Х-образный лотка лестничного 600x100 (1,2) для лестничного лотка ПожТехКабель РТК-Accessories	шт	6,41		
Крышка ответвителя Х-образного					
652-001	Крышка ответвителя Х-образного 100x15 (0,7) для лестничного лотка ПожТехКабель РТК-Accessories	шт	1,17		
652-002	Крышка ответвителя Х-образного 200x15 (0,7) для лестничного лотка ПожТехКабель РТК-Accessories	шт	2,08		
652-003	Крышка ответвителя Х-образного 300x15 (0,7) для лестничного лотка ПожТехКабель РТК-Accessories	шт	3,11		
652-004	Крышка ответвителя Х-образного 400x15 (0,7) для лестничного лотка ПожТехКабель РТК-Accessories	шт	4,24		
652-005	Крышка ответвителя Х-образного 500x15 (0,7) для лестничного лотка ПожТехКабель РТК-Accessories	шт	5,49		
652-006	Крышка ответвителя Х-образного 600x15 (0,7) для лестничного лотка ПожТехКабель РТК-Accessories	шт	6,84		
Ответвители Т-образные для лестничных лотков					
Ответвитель Т-образный борт 50					
651-500	Ответвитель Т-образный 100x50 (1,2) для лестничного лотка ПожТехКабель РТК-Accessories	шт	2,13		
651-501	Ответвитель Т-образный 200x50 (1,2) для лестничного лотка ПожТехКабель РТК-Accessories	шт	2,69		
651-502	Ответвитель Т-образный 300x50 (1,2) для лестничного лотка ПожТехКабель РТК-Accessories	шт	3,20		
651-503	Ответвитель Т-образный 400x50 (1,2) для лестничного лотка ПожТехКабель РТК-Accessories	шт	3,76		
651-504	Ответвитель Т-образный 500x50 (1,2) для лестничного лотка ПожТехКабель РТК-Accessories	шт	4,33		
651-505	Ответвитель Т-образный 600x50 (1,2) для лестничного лотка ПожТехКабель РТК-Accessories	шт	4,89		
Ответвитель Т-образный борт 80					
651-512	Ответвитель Т-образный 100x80 (1,2) для лестничного лотка ПожТехКабель РТК-Accessories	шт	2,69		
651-513	Ответвитель Т-образный 200x80 (1,2) для лестничного лотка ПожТехКабель РТК-Accessories	шт	3,28		
651-514	Ответвитель Т-образный 300x80 (1,2) для лестничного лотка ПожТехКабель РТК-Accessories	шт	3,82		
651-515	Ответвитель Т-образный 400x80 (1,2) для лестничного лотка ПожТехКабель РТК-Accessories	шт	4,41		
651-516	Ответвитель Т-образный 500x80 (1,2) для лестничного лотка ПожТехКабель РТК-Accessories	шт	5,00		
651-517	Ответвитель Т-образный 600x80 (1,2) для лестничного лотка ПожТехКабель РТК-Accessories	шт	5,59		
Ответвитель Т-образный борт 100					
651-518	Ответвитель Т-образный 100x100 (1,2) для лестничного лотка ПожТехКабель РТК-Accessories	шт	3,06		
651-519	Ответвитель Т-образный 200x100 (1,2) для лестничного лотка ПожТехКабель РТК-Accessories	шт	3,67		
651-520	Ответвитель Т-образный 300x100 (1,2) для лестничного лотка ПожТехКабель РТК-Accessories	шт	4,22		
651-521	Ответвитель Т-образный 400x100 (1,2) для лестничного лотка ПожТехКабель РТК-Accessories	шт	4,83		
651-522	Ответвитель Т-образный 500x100 (1,2) для лестничного лотка ПожТехКабель РТК-Accessories	шт	5,44		
651-523	Ответвитель Т-образный 600x100 (1,2) для лестничного лотка ПожТехКабель РТК-Accessories	шт	6,05		



Артикул	Наименование	Ед. изм.	Масса, кг		
Крышка ответвителя Т-образного					
651-600	Крышка ответвителя Т-образного 100x15 (0,7) для лестничного лотка ПожТехКабель РТК-Accessories	шт	0,87		
651-601	Крышка ответвителя Т-образного 200x15 (0,7) для лестничного лотка ПожТехКабель РТК-Accessories	шт	1,61		
651-602	Крышка ответвителя Т-образного 300x15 (0,7) для лестничного лотка ПожТехКабель РТК-Accessories	шт	2,46		
651-603	Крышка ответвителя Т-образного 400x15 (0,7) для лестничного лотка ПожТехКабель РТК-Accessories	шт	3,41		
651-604	Крышка ответвителя Т-образного 500x15 (0,7) для лестничного лотка ПожТехКабель РТК-Accessories	шт	4,48		
651-605	Крышка ответвителя Т-образного 600x15 (0,7) для лестничного лотка ПожТехКабель РТК-Accessories	шт	5,66		
Углы плоские 45° для лестничных лотков					
Угол плоский 45° борт 50					
650-300	Угол горизонтальный 45° 100x50 (1,2) для лестничного лотка ПожТехКабель РТК-Accessories	шт	0,94		
650-301	Угол горизонтальный 45° 200x50 (1,2) для лестничного лотка ПожТехКабель РТК-Accessories	шт	1,19		
650-302	Угол горизонтальный 45° 300x50 (1,2) для лестничного лотка ПожТехКабель РТК-Accessories	шт	1,42		
650-303	Угол горизонтальный 45° 400x50 (1,2) для лестничного лотка ПожТехКабель РТК-Accessories	шт	1,67		
650-304	Угол горизонтальный 45° 500x50 (1,2) для лестничного лотка ПожТехКабель РТК-Accessories	шт	1,92		
650-305	Угол горизонтальный 45° 600x50 (1,2) для лестничного лотка ПожТехКабель РТК-Accessories	шт	2,18		
Угол плоский 45° борт 80					
650-312	Угол горизонтальный 45° 100x80 (1,2) для лестничного лотка ПожТехКабель РТК-Accessories	шт	1,20		
650-313	Угол горизонтальный 45° 200x80 (1,2) для лестничного лотка ПожТехКабель РТК-Accessories	шт	1,48		
650-314	Угол горизонтальный 45° 300x80 (1,2) для лестничного лотка ПожТехКабель РТК-Accessories	шт	1,75		
650-315	Угол горизонтальный 45° 400x80 (1,2) для лестничного лотка ПожТехКабель РТК-Accessories	шт	2,03		
650-316	Угол горизонтальный 45° 500x80 (1,2) для лестничного лотка ПожТехКабель РТК-Accessories	шт	2,32		
650-317	Угол горизонтальный 45° 600x80 (1,2) для лестничного лотка ПожТехКабель РТК-Accessories	шт	2,60		
Угол плоский 45° борт 100					
650-318	Угол горизонтальный 45° 100x100 (1,2) для лестничного лотка ПожТехКабель РТК-Accessories	шт	1,37		
650-319	Угол горизонтальный 45° 200x100 (1,2) для лестничного лотка ПожТехКабель РТК-Accessories	шт	1,68		
650-320	Угол горизонтальный 45° 300x100 (1,2) для лестничного лотка ПожТехКабель РТК-Accessories	шт	1,96		
650-321	Угол горизонтальный 45° 400x100 (1,2) для лестничного лотка ПожТехКабель РТК-Accessories	шт	2,27		
650-322	Угол горизонтальный 45° 500x100 (1,2) для лестничного лотка ПожТехКабель РТК-Accessories	шт	2,57		
650-323	Угол горизонтальный 45° 600x100 (1,2) для лестничного лотка ПожТехКабель РТК-Accessories	шт	2,88		
Крышка угла горизонтального 45°					
650-400	Крышка угла горизонтального 45° 100x15 (0,7) для лестничного лотка ПожТехКабель РТК-Accessories	шт	0,36		
650-401	Крышка угла горизонтального 45° 200x15 (0,7) для лестничного лотка ПожТехКабель РТК-Accessories	шт	0,70		
650-402	Крышка угла горизонтального 45° 300x15 (0,7) для лестничного лотка ПожТехКабель РТК-Accessories	шт	1,09		
650-403	Крышка угла горизонтального 45° 400x15 (0,7) для лестничного лотка ПожТехКабель РТК-Accessories	шт	1,54		
650-404	Крышка угла горизонтального 45° 500x15 (0,7) для лестничного лотка ПожТехКабель РТК-Accessories	шт	2,06		
650-405	Крышка угла горизонтального 45° 600x15 (0,7) для лестничного лотка ПожТехКабель РТК-Accessories	шт	2,64		

Артикул	Наименование	Ед. изм.	Масса, кг		
Углы плоские 90° для лестничных лотков					
Угол плоский 90° борт 50					
650-500	Угол горизонтальный 90° 100x50 (1,2) для лестничного лотка ПожТехКабель РТК-Accessories	шт	1,40		
650-501	Угол горизонтальный 90° 200x50 (1,2) для лестничного лотка ПожТехКабель РТК-Accessories	шт	1,78		
650-502	Угол горизонтальный 90° 300x50 (1,2) для лестничного лотка ПожТехКабель РТК-Accessories	шт	2,13		
650-503	Угол горизонтальный 90° 400x50 (1,2) для лестничного лотка ПожТехКабель РТК-Accessories	шт	2,50		
650-504	Угол горизонтальный 90° 500x50 (1,2) для лестничного лотка ПожТехКабель РТК-Accessories	шт	2,88		
650-505	Угол горизонтальный 90° 600x50 (1,2) для лестничного лотка ПожТехКабель РТК-Accessories	шт	3,26		
Угол плоский 90° борт 80					
650-512	Угол горизонтальный 90° 100x80 (1,2) для лестничного лотка ПожТехКабель РТК-Accessories	шт	1,79		
650-513	Угол горизонтальный 90° 200x80 (1,2) для лестничного лотка ПожТехКабель РТК-Accessories	шт	2,22		
650-514	Угол горизонтальный 90° 300x80 (1,2) для лестничного лотка ПожТехКабель РТК-Accessories	шт	2,62		
650-515	Угол горизонтальный 90° 400x80 (1,2) для лестничного лотка ПожТехКабель РТК-Accessories	шт	3,04		
650-516	Угол горизонтальный 90° 500x80 (1,2) для лестничного лотка ПожТехКабель РТК-Accessories	шт	3,47		
650-517	Угол горизонтальный 90° 600x80 (1,2) для лестничного лотка ПожТехКабель РТК-Accessories	шт	3,89		
Угол плоский 90° борт 100					
650-518	Угол горизонтальный 90° 100x100 (1,2) для лестничного лотка ПожТехКабель РТК-Accessories	шт	2,05		
650-519	Угол горизонтальный 90° 200x100 (1,2) для лестничного лотка ПожТехКабель РТК-Accessories	шт	2,51		
650-520	Угол горизонтальный 90° 300x100 (1,2) для лестничного лотка ПожТехКабель РТК-Accessories	шт	2,94		
650-521	Угол горизонтальный 90° 400x100 (1,2) для лестничного лотка ПожТехКабель РТК-Accessories	шт	3,40		
650-522	Угол горизонтальный 90° 500x100 (1,2) для лестничного лотка ПожТехКабель РТК-Accessories	шт	3,85		
650-523	Угол горизонтальный 90° 600x100 (1,2) для лестничного лотка ПожТехКабель РТК-Accessories	шт	4,31		
Крышка угла горизонтального 90°					
650-600	Крышка угла горизонтального 90° 100x15 (0,7) для лестничного лотка ПожТехКабель РТК-Accessories	шт	0,54		
650-601	Крышка угла горизонтального 90° 200x15 (0,7) для лестничного лотка ПожТехКабель РТК-Accessories	шт	1,04		
650-602	Крышка угла горизонтального 90° 300x15 (0,7) для лестничного лотка ПожТехКабель РТК-Accessories	шт	1,63		
650-603	Крышка угла горизонтального 90° 400x15 (0,7) для лестничного лотка ПожТехКабель РТК-Accessories	шт	2,31		
650-604	Крышка угла горизонтального 90° 500x15 (0,7) для лестничного лотка ПожТехКабель РТК-Accessories	шт	3,09		
650-605	Крышка угла горизонтального 90° 600x15 (0,7) для лестничного лотка ПожТехКабель РТК-Accessories	шт	3,95		
Углы вертикальные внутренние 45° для лестничных лотков					
Угол вертикальный внутренний 45° борт 50					
650-700	Угол вертикальный внутренний 45° 100x50 (1,2) для лестничного лотка ПожТехКабель РТК-Accessories	шт	0,98		
650-701	Угол вертикальный внутренний 45° 200x50 (1,2) для лестничного лотка ПожТехКабель РТК-Accessories	шт	1,14		
650-702	Угол вертикальный внутренний 45° 300x50 (1,2) для лестничного лотка ПожТехКабель РТК-Accessories	шт	1,28		
650-703	Угол вертикальный внутренний 45° 400x50 (1,2) для лестничного лотка ПожТехКабель РТК-Accessories	шт	1,44		
650-704	Угол вертикальный внутренний 45° 500x50 (1,2) для лестничного лотка ПожТехКабель РТК-Accessories	шт	1,60		
650-705	Угол вертикальный внутренний 45° 600x50 (1,2) для лестничного лотка ПожТехКабель РТК-Accessories	шт	1,76		

Аксессуары и крепеж для лестничного лотка

Артикул		Ед. изм.	Масса, кг	
Прижимы крышек для лестничных лотков				
Прижим крышки лотка борт 50				
587-001	Прижим крышки лотка 100x50 мм (1,5) ПожТехКабель РТК-Accessories	шт	0,18	
587-002	Прижим крышки лотка 200x50 мм (1,5) ПожТехКабель РТК-Accessories	шт	0,25	
587-003	Прижим крышки лотка 300x50 мм (1,5) ПожТехКабель РТК-Accessories	шт	0,32	
587-004	Прижим крышки лотка 400x50 мм (1,5) ПожТехКабель РТК-Accessories	шт	0,39	
587-005	Прижим крышки лотка 500x50 мм (1,5) ПожТехКабель РТК-Accessories	шт	0,46	
587-006	Прижим крышки лотка 600x50 мм (1,5) ПожТехКабель РТК-Accessories	шт	0,53	
Прижим крышки лотка борт 80				
587-101	Прижим крышки лотка 100x80 мм (1,5) ПожТехКабель РТК-Accessories	шт	0,16	
587-102	Прижим крышки лотка 200x80 мм (1,5) ПожТехКабель РТК-Accessories	шт	0,27	
587-103	Прижим крышки лотка 300x80 мм (1,5) ПожТехКабель РТК-Accessories	шт	0,34	
587-104	Прижим крышки лотка 400x80 мм (1,5) ПожТехКабель РТК-Accessories	шт	0,41	
587-105	Прижим крышки лотка 500x80 мм (1,5) ПожТехКабель РТК-Accessories	шт	0,48	
587-106	Прижим крышки лотка 600x80 мм (1,5) ПожТехКабель РТК-Accessories	шт	0,55	
Прижим крышки лотка борт 100				
587-201	Прижим крышки лотка 100x100 мм (1,5) ПожТехКабель РТК-Accessories	шт	0,15	
587-202	Прижим крышки лотка 200x100 мм (1,5) ПожТехКабель РТК-Accessories	шт	0,28	
587-203	Прижим крышки лотка 300x100 мм (1,5) ПожТехКабель РТК-Accessories	шт	0,35	
587-204	Прижим крышки лотка 400x100 мм (1,5) ПожТехКабель РТК-Accessories	шт	0,42	
587-205	Прижим крышки лотка 500x100 мм (1,5) ПожТехКабель РТК-Accessories	шт	0,49	
587-206	Прижим крышки лотка 600x100 мм (1,5) ПожТехКабель РТК-Accessories	шт	0,57	
Разделитель для лотка				
574-001	Разделитель для лотков высотой 50 мм (0,7) (3м) ПожТехКабель РТК-Accessories	м	0,15	
574-002	Разделитель для лотков высотой 80 мм (0,7) (3м) ПожТехКабель РТК-Accessories	м	0,23	
574-003	Разделитель для лотков высотой 100 мм (0,7) (3м) ПожТехКабель РТК-Accessories	м	0,26	
Прижим для лестничного лотка				
588-001	Прижим для лестничного лотка винт М8x20+ гайка М8СБ (комплект) ПожТехКабель РТК-Accessories			
Комплект соединительный				
866-002	Комплект соединительный 8x20 (Болт+гайкаМ8СБ)			
Соединители лестничных лотков				
590-001	Соединитель лотка лестничного универсальный с бортом 50-65 (1,2) ПожТехКабель РТК-Accessories	шт	0,12	
590-002	Соединитель лотка лестничного универсальный с бортом 80-100 (1,2) ПожТехКабель РТК-Accessories	шт	0,16	
590-003	Соединитель регулируемый для лестничного лотка с бортом 50-65 (1,2) ПожТехКабель РТК-Accessories	шт	0,49	
590-004	Соединитель регулируемый для лестничного лотка с бортом 80-100 (1,2) ПожТехКабель РТК-Accessories	шт	0,54	
590-005	Соединитель угловой для лестничного лотка с бортом 50-65 (1,2) ПожТехКабель РТК-Accessories	шт	0,14	
590-006	Соединитель угловой для лестничного лотка с бортом 80-100 (1,2) ПожТехКабель РТК-Accessories	шт	0,18	
590-007	Соединитель шарнирный лотка лестничного с бортом 50-65 (1,2) (комплект) ПожТехКабель РТК-Accessories	шт	0,33	
590-008	Соединитель шарнирный лотка лестничного с бортом 80-100 (1,2) (комплект) ПожТехКабель РТК-Accessories	шт	0,51	
590-009	Соединитель поворотный лотка лестничного (1,2) ПожТехКабель РТК-Accessories	шт	0,42	
590-010	Соединитель вертикальный лотка лестничного (1,2) ПожТехКабель РТК-Accessories	шт	0,19	
590-011	Уголок монтажный опорный лотка лестничного (2,0) ПожТехКабель РТК-Accessories	шт	0,22	

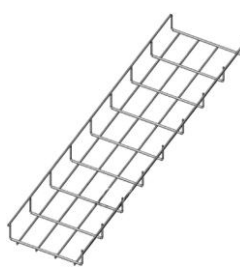
Лоток проволочный РТК-Line ЛМПРО

Артикул	Наименование	Ед. изм.	Масса, кг		
Лоток проволочный РТК-Line ЛМПРО					
борт 35					
600-020	Лоток проволочный РТК-Line ЛМПРО 50x35 (4,0) 3м ПожТехКабель	м	0,45		
600-021	Лоток проволочный РТК-Line ЛМПРО 100x35 (4,0) 3м ПожТехКабель	м	0,56		
600-022	Лоток проволочный РТК-Line ЛМПРО 150x35 (4,0) 3м ПожТехКабель	м	0,67		
600-023	Лоток проволочный РТК-Line ЛМПРО 200x35 (4,0) 3м ПожТехКабель	м	0,77		
600-024	Лоток проволочный РТК-Line ЛМПРО 250x35 (4,0) 3м ПожТехКабель	м	0,91		
600-025	Лоток проволочный РТК-Line ЛМПРО 300x35 (4,0) 3м ПожТехКабель	м	1,04		
600-026	Лоток проволочный РТК-Line ЛМПРО 350x35 (4,0) 3м ПожТехКабель	м	1,17		
600-027	Лоток проволочный РТК-Line ЛМПРО 400x35 (4,0) 3м ПожТехКабель	м	1,31		
600-028	Лоток проволочный РТК-Line ЛМПРО 450x35 (4,0) 3м ПожТехКабель	м	1,44		
600-029	Лоток проволочный РТК-Line ЛМПРО 500x35 (4,0) 3м ПожТехКабель	м	1,58		
600-030	Лоток проволочный РТК-Line ЛМПРО 550x35 (4,0) 3м ПожТехКабель	м	1,71		
Борт 60					
600-060	Лоток проволочный РТК-Line ЛМПРО 60x60 (4,0) 3м ПожТехКабель	м	0,53		
600-061	Лоток проволочный РТК-Line ЛМПРО 100x60 (4,0) 3м ПожТехКабель	м	0,71		
600-062	Лоток проволочный РТК-Line ЛМПРО 150x60 (4,0) 3м ПожТехКабель	м	0,80		
600-063	Лоток проволочный РТК-Line ЛМПРО 200x60 (4,0) 3м ПожТехКабель	м	0,91		
600-064	Лоток проволочный РТК-Line ЛМПРО 250x60 (4,0) 3м ПожТехКабель	м	1,03		
600-065	Лоток проволочный РТК-Line ЛМПРО 300x60 (4,0) 3м ПожТехКабель	м	1,17		
600-066	Лоток проволочный РТК-Line ЛМПРО 350x60 (4,0) 3м ПожТехКабель	м	1,31		
600-067	Лоток проволочный РТК-Line ЛМПРО 400x60 (4,0) 3м ПожТехКабель	м	1,44		
600-068	Лоток проволочный РТК-Line ЛМПРО 450x60 (4,0) 3м ПожТехКабель	м	1,57		
600-069	Лоток проволочный РТК-Line ЛМПРО 500x60 (4,0) 3м ПожТехКабель	м	1,71		
600-070	Лоток проволочный РТК-Line ЛМПРО 550x60 (4,0) 3м ПожТехКабель	м	1,84		
600-071	Лоток проволочный РТК-Line ЛМПРО 600x60 (4,0) 3м ПожТехКабель	м	1,98		
Борт 85					
600-100	Лоток проволочный РТК-Line ЛМПРО 100x85 (4,0) 3м ПожТехКабель	м	0,77		
600-101	Лоток проволочный РТК-Line ЛМПРО 150x85 (4,0) 3м ПожТехКабель	м	0,90		
600-102	Лоток проволочный РТК-Line ЛМПРО 200x85 (4,0) 3м ПожТехКабель	м	1,04		
600-103	Лоток проволочный РТК-Line ЛМПРО 250x85 (4,0) 3м ПожТехКабель	м	1,17		
600-104	Лоток проволочный РТК-Line ЛМПРО 300x85 (4,0) 3м ПожТехКабель	м	1,31		
600-105	Лоток проволочный РТК-Line ЛМПРО 350x85 (4,0) 3м ПожТехКабель	м	1,44		
600-106	Лоток проволочный РТК-Line ЛМПРО 400x85 (4,0) 3м ПожТехКабель	м	1,58		
600-107	Лоток проволочный РТК-Line ЛМПРО 500x85 (4,0) 3м ПожТехКабель	м	1,85		
600-108	Лоток проволочный РТК-Line ЛМПРО 600x85 (4,0) 3м ПожТехКабель	м	2,12		
Борт 105					
600-120	Лоток проволочный РТК-Line ЛМПРО 100x105 (4,0) 3м ПожТехКабель	м	0,96		
600-121	Лоток проволочный РТК-Line ЛМПРО 125x105 (4,0) 3м ПожТехКабель	м	1,01		
600-122	Лоток проволочный РТК-Line ЛМПРО 150x105 (4,0) 3м ПожТехКабель	м	1,04		
600-123	Лоток проволочный РТК-Line ЛМПРО 200x105 (4,0) 3м ПожТехКабель	м	1,17		
600-124	Лоток проволочный РТК-Line ЛМПРО 300x105 (4,0) 3м ПожТехКабель	м	1,44		
600-125	Лоток проволочный РТК-Line ЛМПРО 400x105 (4,0) 3м ПожТехКабель	м	1,71		
600-126	Лоток проволочный РТК-Line ЛМПРО 500x105 (4,0) 3м ПожТехКабель	м	1,98		
600-127	Лоток проволочный РТК-Line ЛМПРО 600x105 (4,0) 3м ПожТехКабель	м	2,25		
Крышка для проволочного лотка					
600-216	Крышка проволочного лотка ЛМПРО 50x15 (0,65) 3м ПожТехКабель РТК-Accessories	м	0,39		
600-217	Крышка проволочного лотка ЛМПРО 60x15 (0,65) 3м ПожТехКабель РТК-Accessories	м	0,47		
600-220	Крышка проволочного лотка ЛМПРО 100x15 (0,65) 3м ПожТехКабель РТК-Accessories	м	0,66		
600-221	Крышка проволочного лотка ЛМПРО 125x15 (0,65) 3м ПожТехКабель РТК-Accessories	м	0,80		
600-222	Крышка проволочного лотка ЛМПРО 150x15 (0,65) 3м ПожТехКабель РТК-Accessories	м	0,93		
600-223	Крышка проволочного лотка ЛМПРО 200x15 (0,65) 3м ПожТехКабель РТК-Accessories	м	1,20		
600-224	Крышка проволочного лотка ЛМПРО 250x15 (0,65) 3м ПожТехКабель РТК-Accessories	м	1,47		
600-225	Крышка проволочного лотка ЛМПРО 300x15 (0,65) 3м ПожТехКабель РТК-Accessories	м	1,74		
600-226	Крышка проволочного лотка ЛМПРО 350x15 (0,65) 3м ПожТехКабель РТК-Accessories	м	2,01		





Артикул	Наименование	Ед. изм.	Масса, кг	
600-227	Крышка проволочного лотка ЛМПРО 400x15 (0,65) 3м ПожТехКабель РТК-Accessories	м	2,28	
600-228	Крышка проволочного лотка ЛМПРО 450x15 (0,65) 3м ПожТехКабель РТК-Accessories	м	2,56	
600-229	Крышка проволочного лотка ЛМПРО 500x15 (0,7) 3м ПожТехКабель РТК-Accessories	м	3,03	
600-230	Крышка проволочного лотка ЛМПРО 550x15 (0,7) 3м ПожТехКабель РТК-Accessories	м	3,33	
600-231	Крышка проволочного лотка ЛМПРО 600x15 (0,7) 3м ПожТехКабель РТК-Accessories	м	3,62	







Аксессуары и крепеж для проволочного лотка

Артикул		Ед. изм.	Масса, кг	
Разделитель для лотка				
574-001	Разделитель для лотков высотой 50 мм (0,7) (3м) ПожТехКабель РТК-Accessories	м	0,15	
574-002	Разделитель для лотков высотой 80 мм (0,7) (3м) ПожТехКабель РТК-Accessories	м	0,23	
574-003	Разделитель для лотков высотой 100 мм (0,7) (3м) ПожТехКабель РТК-Accessories	м	0,26	
Прижим для крепежа проволочного лотка				
620-001	Прижим для проволочного лотка (комплект) ЛМПРО ПожТехКабель РТК-Accessories	шт	0,02	
Прижим для соединения проволочных лотков между собой				
620-002	Прижим для проволочного лотка двойной (комплект) ЛМПРО ПожТехКабель РТК-Accessories	шт	0,03	
Соединитель для проволочного лотка				
620-200	Соединитель проволочного лотка безвинтовой ПожТехКабель РТК-Accessories	шт	0,08	
620-201	Соединитель проволочного лотка перфорированный ПожТехКабель РТК-Accessories	шт	0,06	
Пластина монтажная				
620-300	Пластина монтажная универсальная 134x150 ЛМПРО ПожТехКабель РТК-Accessories	шт	0,07	
620-301	Пластина монтажная прямая 134x162 ЛМПРО ПожТехКабель РТК-Accessories	шт	0,09	
Крюк подвеса под шпильку				
620-400	Крюк подвеса под шпильку ПожТехКабель РТК-Accessories	шт	0,08	
Спуск кабельный проволочного лотка				
620-401	Спуск кабельный для проволочного лотка ПожТехКабель РТК-Accessories	шт	0,06	
Площадка подвеса под шпильку 52x52				
620-402	Площадка подвеса под шпильку 52x52 ЛМПРО ПожТехКабель РТК-Accessories	шт	0,05	
Скоба внутренняя для прижима кабеля				
853-010	Скоба внутренняя для прижима кабеля 50 мм ПожТехКабель РТК-Accessories	шт	0,12	
853-001	Скоба внутренняя для прижима кабеля 100 мм ПожТехКабель РТК-Accessories	шт	0,15	
853-002	Скоба внутренняя для прижима кабеля 150 мм ПожТехКабель РТК-Accessories	шт	0,15	
853-003	Скоба внутренняя для прижима кабеля 200 мм ПожТехКабель РТК-Accessories	шт	0,20	
853-004	Скоба внутренняя для прижима кабеля 300 мм ПожТехКабель РТК-Accessories	шт	0,25	
853-005	Скоба внутренняя для прижима кабеля 400 мм ПожТехКабель РТК-Accessories	шт	0,30	
853-006	Скоба внутренняя для прижима кабеля 500 мм ПожТехКабель РТК-Accessories	шт	0,25	
853-007	Скоба внутренняя для прижима кабеля 600 мм ПожТехКабель РТК-Accessories	шт	0,30	

Монтажные системы

Артикул	Наименование	Ед. изм.	Масса, кг	
Профиль П-образный				
576-501	Профиль П-образный 150мм 35х30 (2,0) ПожТехКабель РТК-Accessories	шт	0,13	
576-502	Профиль П-образный 200мм 35х30 (2,0) ПожТехКабель РТК-Accessories	шт	0,25	
576-503	Профиль П-образный 300мм 35х30 (2,0) ПожТехКабель РТК-Accessories	шт	0,38	
576-504	Профиль П-образный 400мм 35х30 (2,0) ПожТехКабель РТК-Accessories	шт	0,50	
576-505	Профиль П-образный 500мм 35х30 (2,0) ПожТехКабель РТК-Accessories	шт	0,63	
576-506	Профиль П-образный 600мм 35х30 (2,0) ПожТехКабель РТК-Accessories	шт	0,75	
576-507	Профиль П-образный 800мм 35х30 (2,0) ПожТехКабель РТК-Accessories	шт	1,00	
576-508	Профиль П-образный 1000мм 35х30 (2,0) ПожТехКабель РТК-Accessories	шт	1,25	
576-509	Профиль П-образный 1200мм 35х30 (2,0) ПожТехКабель РТК-Accessories	шт	1,50	
576-510	Профиль П-образный 1400мм 35х30 (2,0) ПожТехКабель РТК-Accessories	шт	1,75	
576-511	Профиль П-образный 1800мм 35х30 (2,0) ПожТехКабель РТК-Accessories	шт	1,88	
576-512	Профиль П-образный 2000мм 35х30 (2,0) ПожТехКабель РТК-Accessories	шт	2,25	
576-513	Профиль П-образный 2500мм 35х30 (2,0) ПожТехКабель РТК-Accessories	шт	2,50	
576-514	Профиль П-образный 3000мм 35х30 (2,0) ПожТехКабель РТК-Accessories	шт	0,13	
Консоль подвеса лотка для стоек				
570-001	Консоль подвеса лотка для стоек 100мм (1,5) ПожТехКабель РТК-Accessories	шт	0,12	
570-002	Консоль подвеса лотка для стоек 150мм (1,5) ПожТехКабель РТК-Accessories	шт	0,15	
570-003	Консоль подвеса лотка для стоек 200мм (2,0) ПожТехКабель РТК-Accessories	шт	0,26	
570-005	Консоль подвеса лотка для стоек 300мм (2,0) ПожТехКабель РТК-Accessories	шт	0,51	
570-006	Консоль подвеса лотка для стоек 400мм (2,0) ПожТехКабель РТК-Accessories	шт	0,80	
570-007	Консоль подвеса лотка для стоек 500мм (2,0) ПожТехКабель РТК-Accessories	шт	1,01	
570-008	Консоль подвеса лотка для стоек 600мм (2,0) ПожТехКабель РТК-Accessories	шт	1,25	
Настенный кронштейн усиленный				
572-010	Кронштейн настенный усиленный 130мм (2,0)/(4,0) ПожТехКабель РТК-Accessories	шт	0,48	
572-012	Кронштейн настенный усиленный 180мм (2,0)/(4,0) ПожТехКабель РТК-Accessories	шт	0,55	
572-013	Кронштейн настенный усиленный 230мм (2,0)/(4,0) ПожТехКабель РТК-Accessories	шт	0,62	
572-014	Кронштейн настенный усиленный 330мм (2,0)/(4,0) ПожТехКабель РТК-Accessories	шт	0,86	
572-015	Кронштейн настенный усиленный 430мм (2,5)/(4,0) ПожТехКабель РТК-Accessories	шт	1,04	
572-016	Кронштейн настенный усиленный 530мм (2,5)/(5,0) ПожТехКабель РТК-Accessories	шт	1,18	
572-017	Кронштейн настенный усиленный 630мм (2,5)/(5,0) ПожТехКабель РТК-Accessories	шт	1,36	
Кронштейн опорный двухсторонний				
571-001	Кронштейн опорный двухсторонний 150мм (2,0) ПожТехКабель РТК-Accessories	шт	0,20	
571-002	Кронштейн опорный двухсторонний 250мм (2,0) ПожТехКабель РТК-Accessories	шт	0,35	
571-003	Кронштейн опорный двухсторонний 350мм (2,0) ПожТехКабель РТК-Accessories	шт	0,45	
571-004	Кронштейн опорный двухсторонний 450мм (2,0) ПожТехКабель РТК-Accessories	шт	0,55	
571-005	Кронштейн опорный двухсторонний 650мм (2,0) ПожТехКабель РТК-Accessories	шт	0,65	
571-006	Кронштейн опорный двухсторонний 850мм (2,0) ПожТехКабель РТК-Accessories	шт	0,85	
571-007	Кронштейн опорный двухсторонний 1050мм (2,0) ПожТехКабель РТК-Accessories	шт	1,05	
571-008	Кронштейн опорный двухсторонний 1250мм (2,0) ПожТехКабель РТК-Accessories	шт	1,25	

Артикул		Ед. изм.	Масса, кг	
Профиль-омега С-образный				
592-001	Профиль-омега С-образный 130мм ПожТехКабель РТК-Accessories	шт	0,30	
592-002	Профиль-омега С-образный 180мм ПожТехКабель РТК-Accessories	шт	0,36	
592-003	Профиль-омега С-образный 230мм ПожТехКабель РТК-Accessories	шт	0,40	
592-004	Профиль-омега С-образный 330мм ПожТехКабель РТК-Accessories	шт	0,52	
592-005	Профиль-омега С-образный 430мм ПожТехКабель РТК-Accessories	шт	0,62	
592-006	Профиль-омега С-образный 530мм ПожТехКабель РТК-Accessories	шт	0,72	
592-007	Профиль-омега С-образный 630мм ПожТехКабель РТК-Accessories	шт	0,82	
Кронштейн С-образный потолочный				
580-503	Кронштейн С-образный потолочный 100x180 (5,0) ПожТехКабель РТК-Accessories	шт	0,43	
580-505	Кронштейн С-образный потолочный 150x180 (5,0) ПожТехКабель РТК-Accessories	шт	0,52	
580-507	Кронштейн С-образный потолочный 200x180 (5,0) ПожТехКабель РТК-Accessories	шт	0,60	
580-508	Кронштейн С-образный потолочный 300x180 (5,0) ПожТехКабель РТК-Accessories	шт	0,60	
Скоба внутренняя для прижима кабеля				
853-010	Скоба внутренняя для прижима кабеля 50 мм ПожТехКабель РТК-Accessories	шт	0,12	
853-001	Скоба внутренняя для прижима кабеля 100 мм ПожТехКабель РТК-Accessories	шт	0,14	
853-002	Скоба внутренняя для прижима кабеля 150 мм ПожТехКабель РТК-Accessories	шт	0,18	
853-003	Скоба внутренняя для прижима кабеля 200 мм ПожТехКабель РТК-Accessories	шт	0,22	
853-004	Скоба внутренняя для прижима кабеля 300 мм ПожТехКабель РТК-Accessories	шт	0,29	
853-005	Скоба внутренняя для прижима кабеля 400 мм ПожТехКабель РТК-Accessories	шт	0,36	
853-006	Скоба внутренняя для прижима кабеля 500 мм ПожТехКабель РТК-Accessories	шт	0,43	
853-007	Скоба внутренняя для прижима кабеля 600 мм ПожТехКабель РТК-Accessories	шт	0,51	
Стойка консольная для средних нагрузок				
576-001	Стойка консольная для средних нагрузок 100 (35x30) (2,0) ПожТехКабель РТК-Accessories	шт	0,13	
576-002	Стойка консольная для средних нагрузок 200 (35x30) (2,0) ПожТехКабель РТК-Accessories	шт	0,25	
576-003	Стойка консольная для средних нагрузок 300 (35x30) (2,0) ПожТехКабель РТК-Accessories	шт	0,38	
576-004	Стойка консольная для средних нагрузок 400 (35x30) (2,0) ПожТехКабель РТК-Accessories	шт	0,50	
576-005	Стойка консольная для средних нагрузок 500 (35x30) (2,0) ПожТехКабель РТК-Accessories	шт	0,63	
576-006	Стойка консольная для средних нагрузок 600 (35x30) (2,0) ПожТехКабель РТК-Accessories	шт	0,75	
576-007	Стойка консольная для средних нагрузок 800 (35x30) (2,0) ПожТехКабель РТК-Accessories	шт	1,00	
576-008	Стойка консольная для средних нагрузок 1000 (35x30) (2,0) ПожТехКабель РТК-Accessories	шт	1,25	
576-009	Стойка консольная для средних нагрузок 1200 (35x30) (2,0) ПожТехКабель РТК-Accessories	шт	1,50	
576-010	Стойка консольная для средних нагрузок 1400 (35x30) (2,0) ПожТехКабель РТК-Accessories	шт	1,75	
576-011	Стойка консольная для средних нагрузок 1800 (35x30) (2,0) ПожТехКабель РТК-Accessories	шт	1,88	
576-012	Стойка консольная для средних нагрузок 2000 (35x30) (2,0) ПожТехКабель РТК-Accessories	шт	2,25	
576-013	Стойка консольная для средних нагрузок 2500 (35x30) (2,0) ПожТехКабель РТК-Accessories	шт	2,50	
576-014	Стойка консольная для средних нагрузок 3000 (35x30) (2,0) ПожТехКабель РТК-Accessories	шт	3,13	

Артикул	Наименование	Ед. изм.	Масса, кг	
Стойка консольная двойная сварная с увеличенной опорой (пятка 120x120)				
573-301	Стойка консольная сварная двойная 300мм (35x30) (2,0) (пятка 120x120) (5,0) ПожТехКабель РТК-Accessories	шт	0,98	
573-302	Стойка консольная сварная двойная 400мм (35x30) (2,0) (пятка 120x120) (5,0) ПожТехКабель РТК-Accessories	шт	1,18	
573-303	Стойка консольная сварная двойная 500мм (35x30) (2,0) (пятка 120x120) (5,0) ПожТехКабель РТК-Accessories	шт	1,38	
573-304	Стойка консольная сварная двойная 600мм (35x30) (2,0) (пятка 120x120) (5,0) ПожТехКабель РТК-Accessories	шт	1,58	
573-305	Стойка консольная сварная двойная 800мм (35x30) (2,0) (пятка 120x120) (5,0) ПожТехКабель РТК-Accessories	шт	1,98	
573-306	Стойка консольная сварная двойная 1000мм (35x30) (2,0) (пятка 120x120) (5,0) ПожТехКабель РТК-Accessories	шт	2,38	
573-307	Стойка консольная сварная двойная 1200мм (35x30) (2,0) (пятка 120x120) (5,0) ПожТехКабель РТК-Accessories	шт	2,78	
573-308	Стойка консольная сварная двойная 1500мм (35x30) (2,0) (пятка 120x120) (5,0) ПожТехКабель РТК-Accessories	шт	3,18	
573-309	Стойка консольная сварная двойная 1800мм (35x30) (2,0) (пятка 120x120) (5,0) ПожТехКабель РТК-Accessories	шт	3,38	
573-310	Стойка консольная сварная двойная 2000мм (35x30) (2,0) (пятка 120x120) (5,0) ПожТехКабель РТК-Accessories	шт	3,98	
573-311	Стойка консольная сварная двойная 2200мм (35x30) (2,0) (пятка 120x120) (5,0) ПожТехКабель РТК-Accessories	шт	4,38	
573-312	Стойка консольная сварная двойная 2500мм (35x30) (2,0) (пятка 120x120) (5,0) ПожТехКабель РТК-Accessories	шт	5,38	
573-313	Стойка консольная сварная двойная 3000мм (35x30) (2,0) (пятка 120x120) (5,0) ПожТехКабель РТК-Accessories	шт	7,14	
Опора вертикальная				
579-502	Опора вертикальная 150 (40x30) (2,0) (пятка 120x120) (4,0) ПожТехКабель РТК-Accessories	шт	0,90	
Подвес потолочный П-образный				
578-501	Подвес потолочный П-образный 50x39x35 (2,0) ПожТехКабель РТК-Accessories	шт	0,06	
578-502	Подвес потолочный Z-образный 52x65x40 (2,0) ПожТехКабель РТК-Accessories	шт	0,08	
Крепление напольно-стенное				
578-001	Крепление напольно-стенное 50мм (2,0) ПожТехКабель РТК-Accessories	шт	0,10	
578-002	Крепление напольно-стенное 100мм (2,0) ПожТехКабель РТК-Accessories	шт	0,12	
578-003	Крепление напольно-стенное 150мм (2,0) ПожТехКабель РТК-Accessories	шт	0,15	
578-004	Крепление напольно-стенное 200мм (2,0) ПожТехКабель РТК-Accessories	шт	0,18	
578-005	Крепление напольно-стенное 300мм (2,0) ПожТехКабель РТК-Accessories	шт	0,20	
578-006	Крепление напольно-стенное 400мм (2,0) ПожТехКабель РТК-Accessories	шт	0,24	
578-007	Крепление напольно-стенное 500мм (2,0) ПожТехКабель РТК-Accessories	шт	0,30	
578-008	Крепление напольно-стенное 600мм (2,0) ПожТехКабель РТК-Accessories	шт	0,36	
Крепление к профнастилу				
571-800	Кронштейн V-образный 12М8 ПожТехКабель РТК-Accessories	шт	0,12	
571-801	Кронштейн V-образный 12М10 ПожТехКабель РТК-Accessories	шт	0,14	
Крепление к наклонной поверхности				
591-800	Поворотный кронштейн универсальный 35x30 ПожТехКабель РТК-Accessories	шт	0,90	

Метизы

Артикул	Наименование	
Анкерный болт		
862-802	Анкерный болт с гайкой М6 8х65 ПожТехКабель РТК-Accessories	
862-803	Анкерный болт с гайкой М6 8х85 ПожТехКабель РТК-Accessories	
862-805	Анкерный болт с гайкой М8 10х40 ПожТехКабель РТК-Accessories	
862-808	Анкерный болт с гайкой М8 10х75 ПожТехКабель РТК-Accessories	
862-809	Анкерный болт с гайкой М8 10х95 ПожТехКабель РТК-Accessories	
Анкер забиваемый		
862-005	Анкер забиваемый стальной М6х25 ПожТехКабель РТК-Accessories	
862-006	Анкер забиваемый стальной М8х30 ПожТехКабель РТК-Accessories	
862-007	Анкер забиваемый стальной М10х40 ПожТехКабель РТК-Accessories	
862-008	Анкер забиваемый стальной М12х40 ПожТехКабель РТК-Accessories	
Гайка		
863-001	Гайка М6 ПожТехКабель РТК-Accessories	
863-002	Гайка М8 ПожТехКабель РТК-Accessories	
863-003	Гайка М10 ПожТехКабель РТК-Accessories	
863-004	Гайка М12 ПожТехКабель РТК-Accessories	
Гайка со стопорным бортиком		
863-005	Гайка М6 со стопорным бортиком ПожТехКабель РТК-Accessories	
863-006	Гайка М8 со стопорным бортиком ПожТехКабель РТК-Accessories	
863-007	Гайка М10 со стопорным бортиком ПожТехКабель РТК-Accessories	
863-008	Гайка М12 со стопорным бортиком ПожТехКабель РТК-Accessories	
Гайка соединительная		
863-009	Гайка соединительная М6 ПожТехКабель РТК-Accessories	
863-010	Гайка соединительная М8 ПожТехКабель РТК-Accessories	
863-011	Гайка соединительная М10 ПожТехКабель РТК-Accessories	
863-012	Гайка соединительная М12 ПожТехКабель РТК-Accessories	
Болт		
863-100	Болт М6х20 полнорезной ПожТехКабель РТК-Accessories	
863-101	Болт М8х14 полнорезной ПожТехКабель РТК-Accessories	
863-102	Болт М8х16 полнорезной ПожТехКабель РТК-Accessories	
863-103	Болт М8х20 полнорезной ПожТехКабель РТК-Accessories	
863-104	Болт М8х25 полнорезной ПожТехКабель РТК-Accessories	
863-105	Болт М8х30 полнорезной ПожТехКабель РТК-Accessories	
863-106	Болт М8х35 полнорезной ПожТехКабель РТК-Accessories	
863-107	Болт М8х40 полнорезной ПожТехКабель РТК-Accessories	
863-108	Болт М8х45 полнорезной ПожТехКабель РТК-Accessories	
863-109	Болт М8х50 полнорезной ПожТехКабель РТК-Accessories	
863-110	Болт М8х60 полнорезной ПожТехКабель РТК-Accessories	
863-111	Болт М8х70 полнорезной ПожТехКабель РТК-Accessories	
863-112	Болт М10х20 полнорезной ПожТехКабель РТК-Accessories	
863-113	Болт М10х30 полнорезной ПожТехКабель РТК-Accessories	
863-114	Болт М10х45 полнорезной ПожТехКабель РТК-Accessories	
863-115	Болт М10х50 полнорезной ПожТехКабель РТК-Accessories	
863-116	Болт М12х50 полнорезной ПожТехКабель РТК-Accessories	
Шайба		
864-001	Шайба М6 ПожТехКабель РТК-Accessories	
864-002	Шайба М8 ПожТехКабель РТК-Accessories	
864-003	Шайба М10 ПожТехКабель РТК-Accessories	
864-004	Шайба М12 ПожТехКабель РТК-Accessories	
Шайба усиленная		
864-005	Шайба М6У усиленная ПожТехКабель РТК-Accessories	
864-006	Шайба М8У усиленная ПожТехКабель РТК-Accessories	
864-007	Шайба М10У усиленная ПожТехКабель РТК-Accessories	
864-008	Шайба М12У усиленная ПожТехКабель РТК-Accessories	
Шпилька		
865-001	Шпилька М6х1000мм ПожТехКабель РТК-Accessories	
865-002	Шпилька М8х1000мм ПожТехКабель РТК-Accessories	
865-003	Шпилька М10х1000мм ПожТехКабель РТК-Accessories	
865-004	Шпилька М12х1000мм ПожТехКабель РТК-Accessories	
865-005	Шпилька М6х2000мм ПожТехКабель РТК-Accessories	
865-006	Шпилька М8х2000мм ПожТехКабель РТК-Accessories	
865-007	Шпилька М10х2000мм ПожТехКабель РТК-Accessories	
865-008	Шпилька М12х2000 мм ПожТехКабель РТК-Accessories	

Артикул	Наименование	
Струбцина		
866-003	Струбцина М8 (комплект)	
866-004	Струбцина М10 (комплект)	
866-005	Струбцина М12 (комплект)	
Комплект соединительный		
866-001	Комплект соединительный 6x10 (Винт+гайкаМ6С6)	
866-002	Комплект соединительный 8x20 (Болт+гайкаМ8С6)	
Заземление		
574-501	Заземляющий проводник сечение ТПЖ 6 кв.мм. ПожТехКабель РТК-Accessories (Длина 150 мм. Под болт М8.)	
574-502	Заземляющая пластина ПожТехКабель РТК-Accessories	

Готовые решения

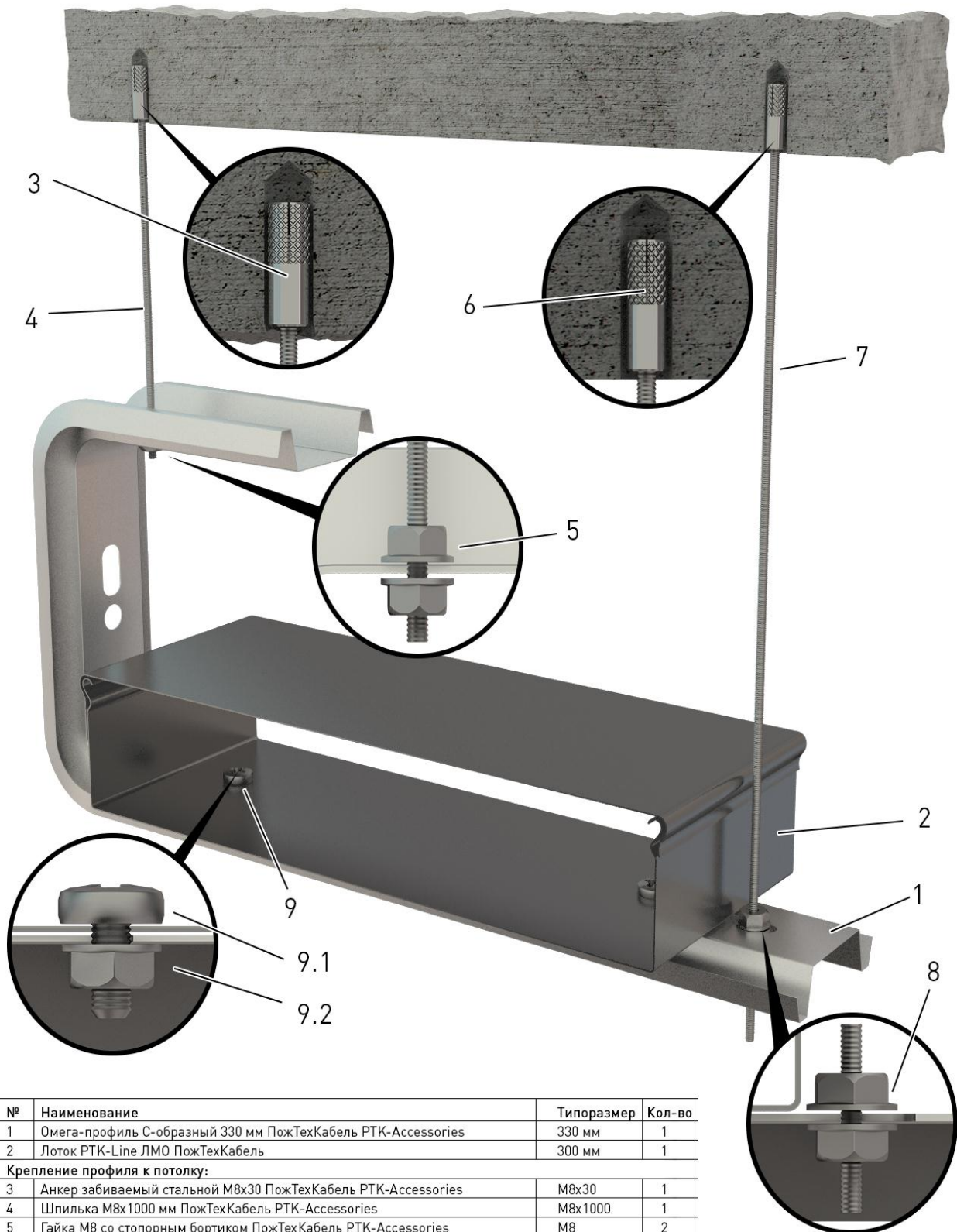

№	Наименование	Типоразмер	Кол-во
1	Омега-профиль С-образный 330 мм ПожТехКабель РТК-Accessories	330 мм	1
2	Лоток РТК-Line ЛМО ПожТехКабель	300 мм	1
Крепление профиля к потолку:			
3	Анкер забиваемый стальной М8х30 ПожТехКабель РТК-Accessories	М8х30	1
4	Шпилька М8х1000 мм ПожТехКабель РТК-Accessories	М8х1000	1
5	Гайка М8 со стопорным бортиком ПожТехКабель РТК-Accessories	М8	2
Дополнительное крепление внутренней полки профиля при высокой нагрузке:			
6	Анкер забиваемый стальной М6х25 ПожТехКабель РТК-Accessories	М6х25	1
7	Шпилька М6х1000 мм ПожТехКабель РТК-Accessories	М6х1000	1
8	Гайка М6 со стопорным бортиком ПожТехКабель РТК-Accessories	М6	2
Крепление лотка:			
9	Комплект соединительный 6х10 ПожТехКабель РТК-Accessories, в составе:	6х10	2
9.1	Винт М6 ПожТехКабель РТК-Accessories	М6	2
9.2	Гайка со стопорным бортиком М6 ПожТехКабель РТК-Accessories	М6	2

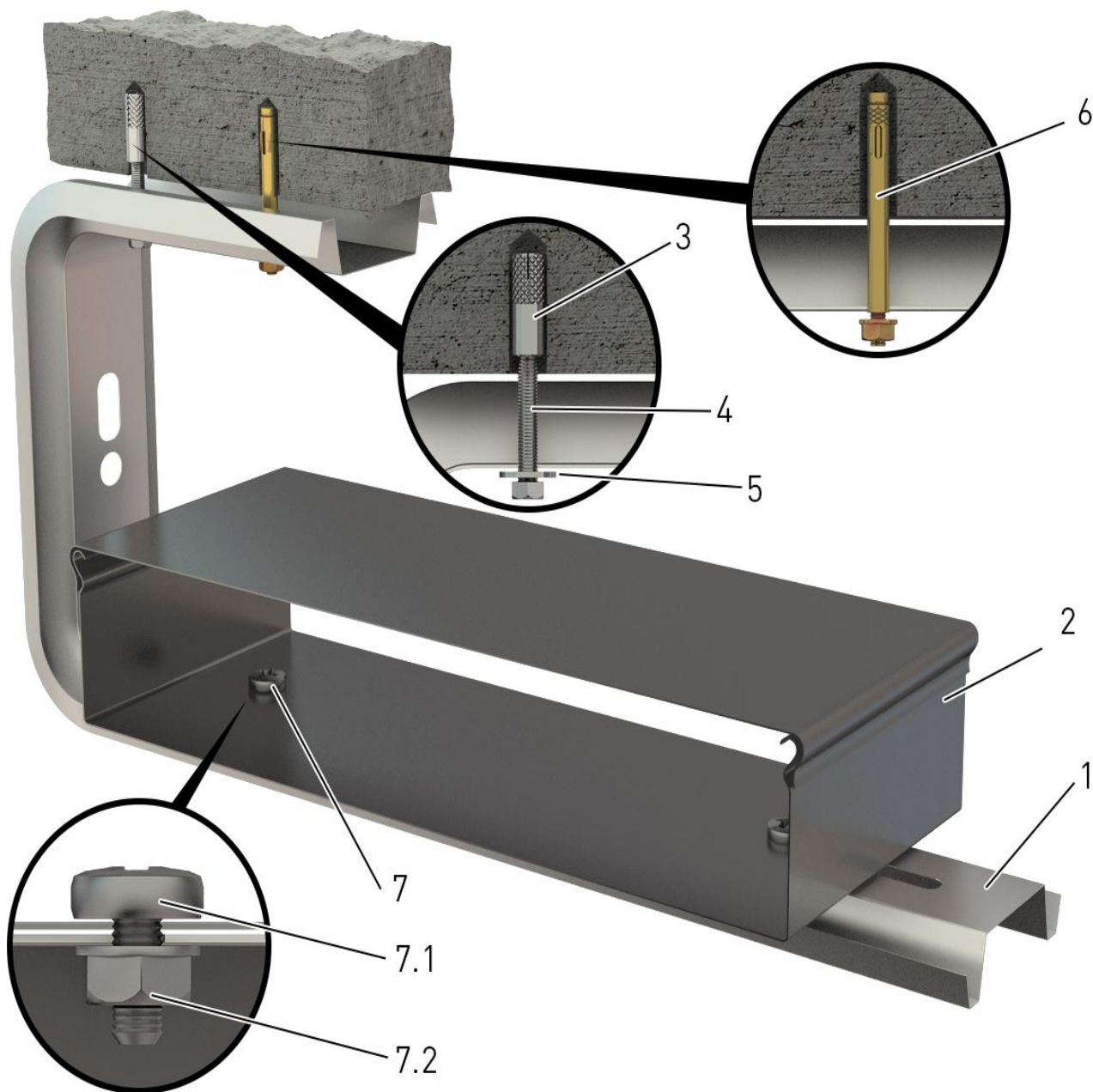

№	Наименование	Типоразмер	Кол-во
1	Омега-профиль С-образный 330 мм ПжТехКабель РТК-Accessories	330 мм	1
2	Лоток РТК-Line ЛМО ПжТехКабель	300 мм	1
Крепление к потолку			
Первый вариант:			
3	Анкер забиваемый стальной М8х30 ПжТехКабель РТК-Accessories	М8х30	2
4	Болт М8х50 ПжТехКабель РТК-Accessories	М8х50	2
5	Шайба М8У усиленная ПжТехКабель РТК-Accessories	М8	2
Второй вариант:			
6	Анкерный болт с гайкой М10х80 ПжТехКабель РТК-Accessories	М10х80	2
Крепление лотка			
7	Комплект соединительный 6х10 ПжТехКабель РТК-Accessories, в составе:	6х10	2
7.1.	Винт М6 ПжТехКабель РТК-Accessories	М6	2
7.2.	Гайка со стопорным бортиком М6 ПжТехКабель РТК-Accessories	М6	2

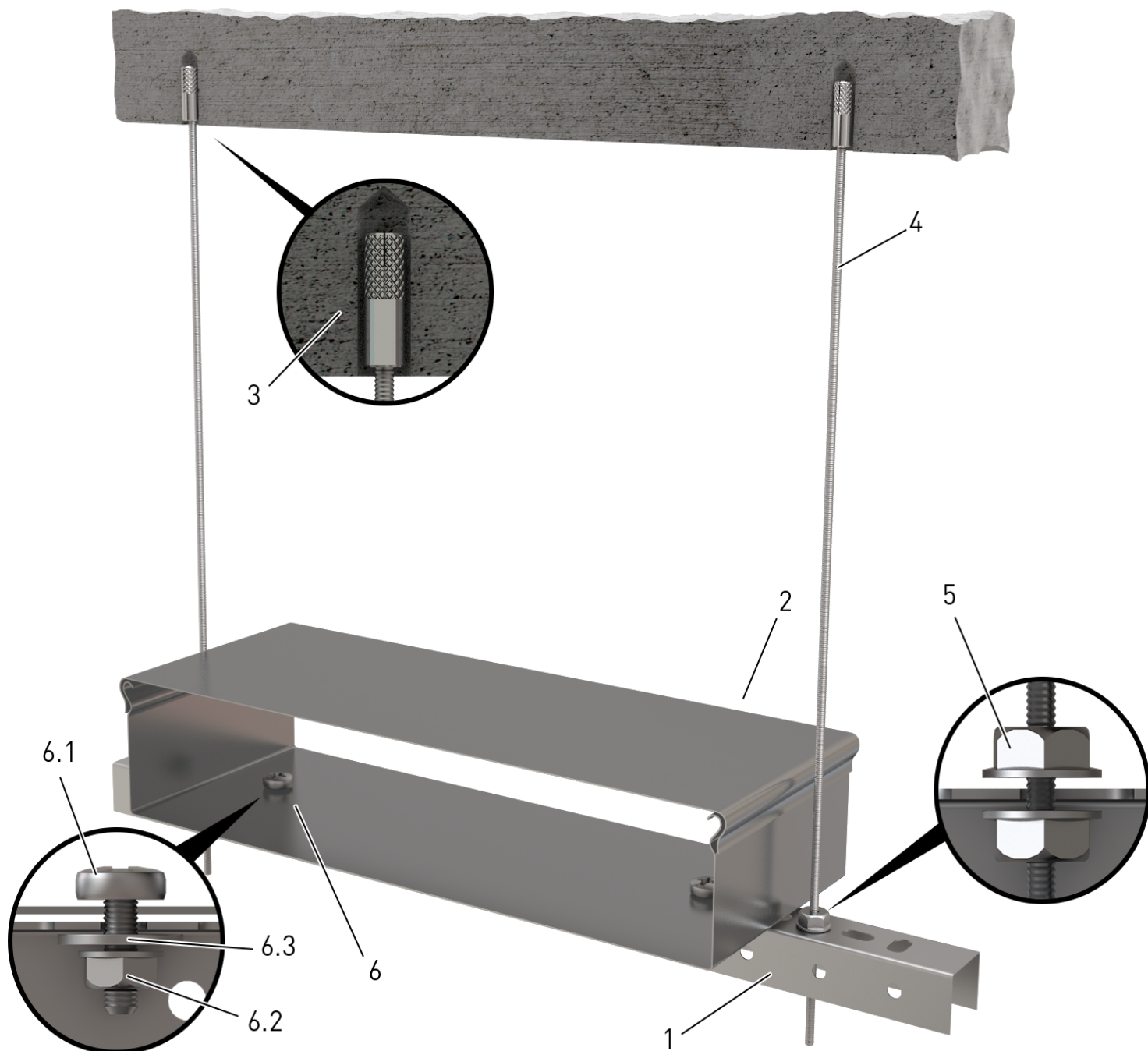

№	Наименование	Типоразмер	Кол-во
1	Профиль П-образный 35x30 ПжТехКабель РТК-Accessories	400 мм	1
2	Лоток РТК-Line ЛМО ПжТехКабель	300 мм	1
Крепление к потолку			
3	Анкер забиваемый стальной М8х30 ПжТехКабель РТК-Accessories	М8х30	2
4	Шпилька М8х1000 мм ПжТехКабель РТК-Accessories	М8х1000	2
5	Гайка М8 со стопорным бортиком ПжТехКабель РТК-Accessories	М8	4
Крепление лотка			
6	Комплект соединительный 6х10 ПжТехКабель РТК-Accessories, в составе:	6х10	2
6.1	Винт М6 ПжТехКабель РТК-Accessories	М6	2
6.2	Гайка со стопорным бортиком М6 ПжТехКабель РТК-Accessories	М6	2
6.3	Шайба М6У усиленная ПжТехКабель РТК-Accessories	М6	2

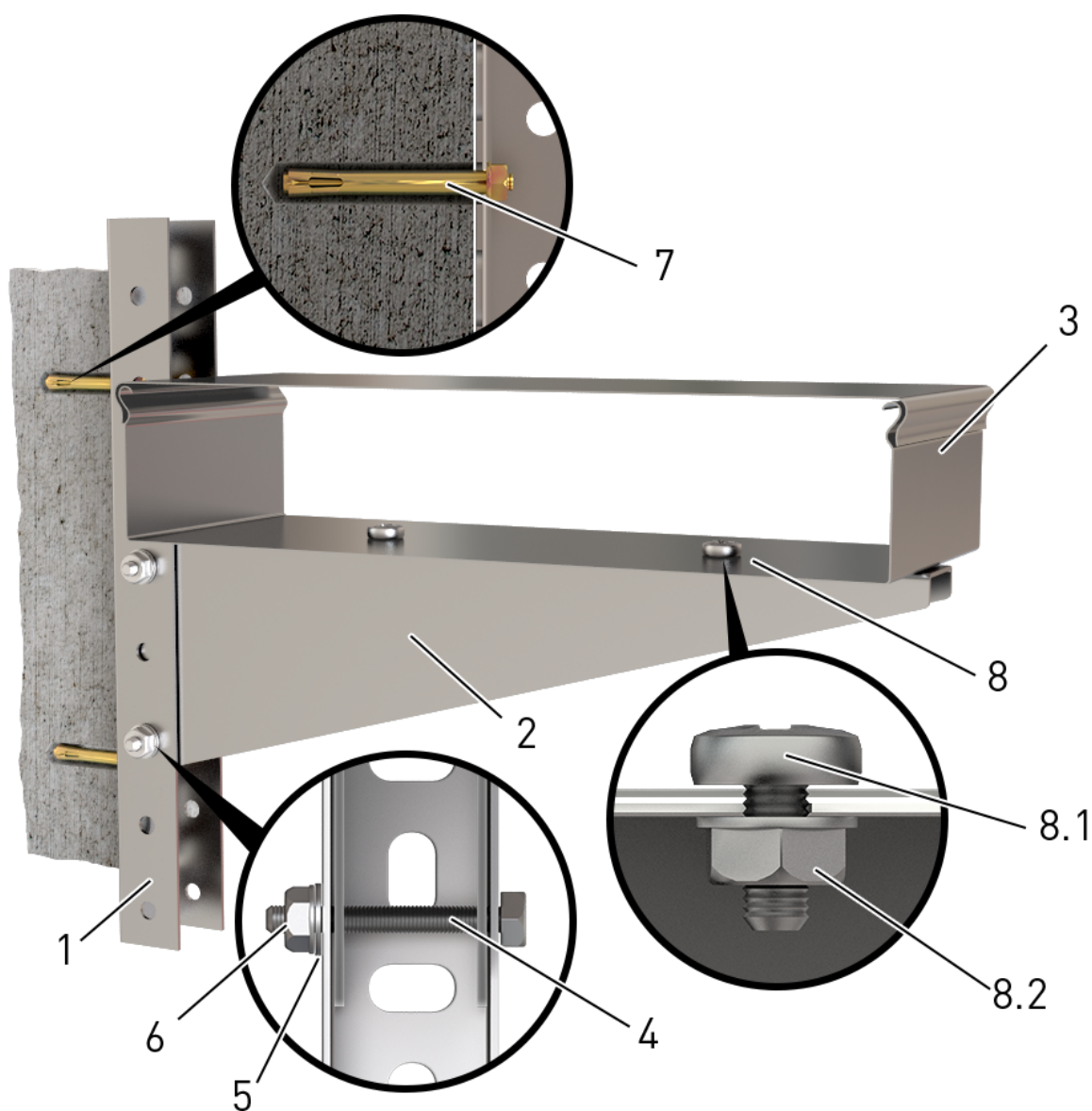

№	Наименование	Типоразмер	Кол-во
1	Стойка консольная для средних нагрузок 400 (35x30) (2,0) ПжТехКабель РТК-Accessories	400 мм	1
2	Консоль подвеса лотка для стоек 300мм (2,0) ПжТехКабель РТК-Accessories	300 мм	1
3	Лоток РТК-Line ЛМО ПжТехКабель	300 мм	1
Крепление консоли и стойке:			
4	Болт М8х50 полнонарезной ПжТехКабель РТК-Accessories	М8х50	2
5	Шайба М8 ПжТехКабель РТК-Accessories	М8	2
6	Гайка М8 со стопорным бортиком ПжТехКабель РТК-Accessories	М8	2
Крепление к стене:			
7	Анкерный болт с гайкой М8 10х75мм ПжТехКабель РТК-Accessories	М8	2
Крепление лотка:			
8	Комплект соединительный 6х10 ПжТехКабель РТК-Accessories, в составе:	6х10	2
8.1.	Винт М6 ПжТехКабель РТК-Accessories	М6	2
8.2.	Гайка со стопорным бортиком М6 ПжТехКабель РТК-Accessories	М6	2

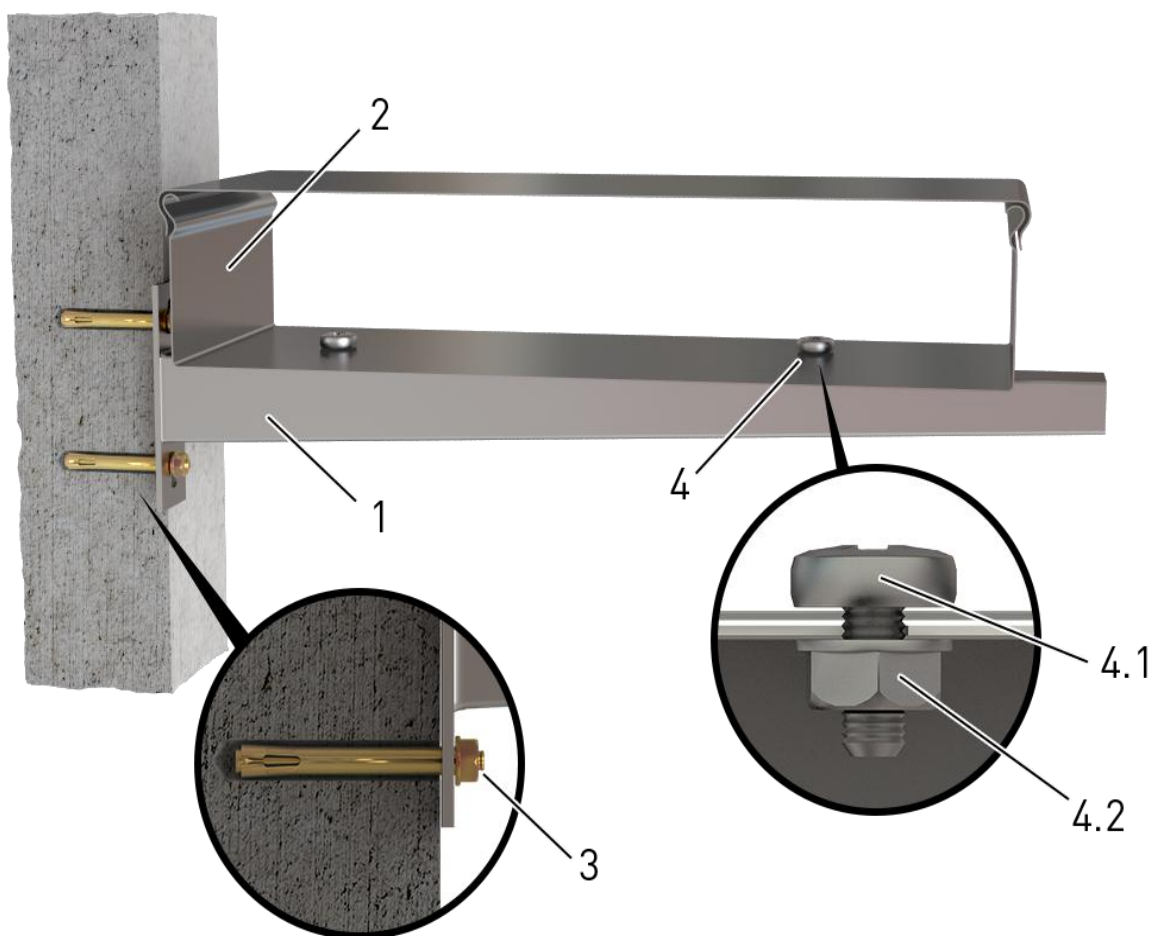

№	Наименование	Типоразмер	Кол-во
1	Кронштейн настенный усиленный 330 мм (2,0)/(4,0) ПжТехКабель РТК-Accessories	330 мм	1
2	Лоток РТК-Line ЛМО ПжТехКабель	300 мм	1
Крепление к стене:			
3	Анкерный болт с гайкой М8 10x75мм ПжТехКабель РТК-Accessories	М8	2
Крепление лотка:			
4	Комплект соединительный 6x10 ПжТехКабель РТК-Accessories, в составе:	6x10	2
4.1.	Винт М6 ПжТехКабель РТК-Accessories	М6	2
4.2.	Гайка со стопорным бортиком М6 ПжТехКабель РТК-Accessories	М6	2