



ПожТехКабель

**ОГНЕСТОЙКАЯ КАБЕЛЬНАЯ ЛИНИЯ
ЛОТКИ**

Оглавление

ОГНЕСТОЙКАЯ КАБЕЛЬНАЯ ЛИНИЯ. ЛОТКИ.....	3
Лотки листовые	4
Лоток неперфорированный РТК-Line ЛМНО	4
Лоток перфорированный РТК-Line ЛМПО.....	4
Аксессуары к листовым лоткам	5
Лоток лестничный РТК-Line ЛМЛО	17
Аксессуары и крепеж для лестничного лотка.....	17
Лоток проволочный РТК-Line ЛМПРО	25
Аксессуары и крепеж для проволочного лотка.....	26
Монтажные системы	27
Метизы.....	32
Готовые решения	34

ОГНЕСТОЙКАЯ КАБЕЛЬНАЯ ЛИНИЯ. ЛОТКИ

Компания «ПожТехКабель» - ведущий производитель кабельно-проводниковой продукции. Обладает широкой номенклатурной базой, позволяющей удовлетворить большую часть потребностей клиентов. За время работы зарекомендовала себя как надежный производитель и партнер. Имея широкую дилерскую сеть, реализует продукцию не только по всей территории России, но и более чем в 20 странах мира. Продукция "ПожТехКабель" помогает обеспечивать безопасность, как на стратегически важных объектах, так и в повседневной жизни людей.

С мая 2016 года Компанией разработана и серийно производится огнестойкая кабельная линия РТК-Line, выпускаемая по ТУ 3500-004-70304115-2016. Огнестойкая кабельная линия РТК-Line состоит из: огнестойкого кабеля, средств доставки кабеля, огнестойких монтажных коробок и креплений в ассортименте. В данном каталоге представлены средства доставки кабелей на основе металлических лотков. Лотки производства «Пожтехкабель» представлены в следующих вариантах:

- ЛМНО- лоток металлический неперфорированный оцинкованный
- ЛМПО - лоток металлический перфорированный оцинкованный
- ЛМПРО - лоток металлический проволочный оцинкованный
- ЛМЛО - лоток металлический лестничный оцинкованный

Система кабельных металлических лотков и кабельных лестниц предназначена для построения надежных кабельных трасс любой сложности. Системы кабельных лотков используют на различных объектах промышленного, военного и гражданского строительства.

Сфера применения:

Объекты в сфере энергетического строительства: электроподстанции, ТЭЦ, ТЭС, ГРЭС, атомные станции.

Промышленное строительство: заводы, фабрики, комбинаты любой сферы деятельности.

Коммерческая недвижимость: торгово-развлекательные центры, гостиницы, крупные автосалоны, складские логистические центры, выставочные комплексы.



Муниципальная и социальная недвижимость: школы, детские сады, спортивные объекты

Системы телекоммуникаций и обработки данных: дата-центры, информационно-вычислительные центры, объекты телекоммуникаций.

Агропромышленный комплекс: предприятия переработки, животноводческие комплексы, птицефабрики, теплицы.

Аксессуары к листовым лоткам

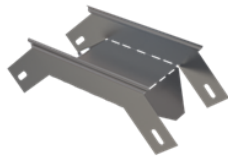
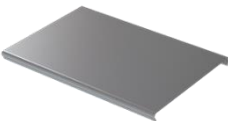
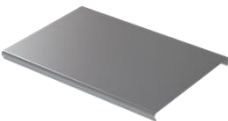
Артикул	Наименование	Ед. изм.	Масса, кг		
Крышка для лотка					
540-011	Крышка лотка 50x15 мм (0,7) 3м ПжТехКабель РТК-Accessories	м	1,26		
540-012	Крышка лотка 100x15 мм (0,7) 3м ПжТехКабель РТК-Accessories	м	2,13		
540-013	Крышка лотка 150x15 мм (0,7) 3м ПжТехКабель РТК-Accessories	м	3,00		
540-014	Крышка лотка 200x15 мм (0,7) 3м ПжТехКабель РТК-Accessories	м	3,87		
540-015	Крышка лотка 250x15 мм (0,7) 3м ПжТехКабель РТК-Accessories	м	4,74		
540-016	Крышка лотка 300x15 мм (0,7) 3м ПжТехКабель РТК-Accessories	м	5,61		
540-017	Крышка лотка 400x15 мм (0,7) 3м ПжТехКабель РТК-Accessories	м	7,35		
540-027	Крышка лотка 500x15 мм (0,8) 3м ПжТехКабель РТК-Accessories	м	10,35		
540-028	Крышка лотка 600x15 мм (0,8) 3м ПжТехКабель РТК-Accessories	м	12,33		
Заглушки торцевые					
Заглушка торцевая борт 50					
569-001	Заглушка торцевая для лотка 50x50 (0,7) ПжТехКабель РТК-Accessories	шт.	0,04		
569-002	Заглушка торцевая для лотка 100x50 (0,7) ПжТехКабель РТК-Accessories	шт.	0,06		
569-003	Заглушка торцевая для лотка 150x50 (0,7) ПжТехКабель РТК-Accessories	шт.	0,08		
569-004	Заглушка торцевая для лотка 200x50 (0,7) ПжТехКабель РТК-Accessories	шт.	0,10		
569-005	Заглушка торцевая для лотка 250x50 (0,7) ПжТехКабель РТК-Accessories	шт.	0,12		
569-006	Заглушка торцевая для лотка 300x50 (0,7) ПжТехКабель РТК-Accessories	шт.	0,14		
569-007	Заглушка торцевая для лотка 400x50 (0,7) ПжТехКабель РТК-Accessories	шт.	0,18		
569-058	Заглушка торцевая для лотка 500x50 (1,0) ПжТехКабель РТК-Accessories	шт.	0,30		
569-059	Заглушка торцевая для лотка 600x50 (1,0) ПжТехКабель РТК-Accessories	шт.	0,36		
Заглушка торцевая борт 80					
569-020	Заглушка торцевая для лотка 100x80 (0,7) ПжТехКабель РТК-Accessories	шт.	0,07		
569-021	Заглушка торцевая для лотка 150x80 (0,7) ПжТехКабель РТК-Accessories	шт.	0,10		
569-022	Заглушка торцевая для лотка 200x80 (0,7) ПжТехКабель РТК-Accessories	шт.	0,13		
569-023	Заглушка торцевая для лотка 250x80 (0,7) ПжТехКабель РТК-Accessories	шт.	0,16		
569-024	Заглушка торцевая для лотка 300x80 (0,7) ПжТехКабель РТК-Accessories	шт.	0,19		
569-025	Заглушка торцевая для лотка 400x80 (0,7) ПжТехКабель РТК-Accessories	шт.	0,25		
569-066	Заглушка торцевая для лотка 500x80 (1,0) ПжТехКабель РТК-Accessories	шт.	0,42		
569-067	Заглушка торцевая для лотка 600x80 (1,0) ПжТехКабель РТК-Accessories	шт.	0,50		
Заглушка торцевая борт 100					
569-010	Заглушка торцевая для лотка 100x100 (0,7) ПжТехКабель РТК-Accessories	шт.	0,09		
569-011	Заглушка торцевая для лотка 150x100 (0,7) ПжТехКабель РТК-Accessories	шт.	0,12		
569-012	Заглушка торцевая для лотка 200x100 (0,7) ПжТехКабель РТК-Accessories	шт.	0,15		
569-013	Заглушка торцевая для лотка 250x100 (0,7) ПжТехКабель РТК-Accessories	шт.	0,19		
569-014	Заглушка торцевая для лотка 300x100 (0,7) ПжТехКабель РТК-Accessories	шт.	0,22		
569-015	Заглушка торцевая для лотка 400x100 (0,7) ПжТехКабель РТК-Accessories	шт.	0,29		
569-074	Заглушка торцевая для лотка 500x100 (1,0) ПжТехКабель РТК-Accessories	шт.	0,36		
569-075	Заглушка торцевая для лотка 600x100 (1,0) ПжТехКабель РТК-Accessories	шт.	0,59		
Разделитель для лотка					
574-010	Разделитель для лотков высотой 30 мм (0,7) (3м) ПжТехКабель РТК-Accessories	м	0,30		
574-001	Разделитель для лотков высотой 50 мм (0,7) (3м) ПжТехКабель РТК-Accessories	м	0,45		
574-002	Разделитель для лотков высотой 80 мм (0,7) (3м) ПжТехКабель РТК-Accessories	м	0,69		
574-003	Разделитель для лотков высотой 100мм (0,7) (3м) ПжТехКабель РТК-Accessories	м	0,78		
Соединитель лотка усиленный					
574-020	Соединитель лотка усиленный (1,0) (120x50) ПжТехКабель РТК-Accessories	шт.	0,05		
574-021	Соединитель лотка усиленный (1,0) (120x80) ПжТехКабель РТК-Accessories	шт.	0,08		
574-022	Соединитель лотка усиленный (1,0) (120x100) ПжТехКабель РТК-Accessories	шт.	0,09		
Соединитель универсальный шарнирный (комплект)					
574-040	Соединитель универсальный шарнирный 50 (1,0) ПжТехКабель РТК-Accessories	шт.	0,08		
574-041	Соединитель универсальный шарнирный 80 (1,0) ПжТехКабель РТК-Accessories	шт.	0,13		
574-042	Соединитель универсальный шарнирный 100 (1,0) ПжТехКабель РТК-Accessories	шт.	0,16		
Соединитель лотка боковой					
574-100	Соединитель лотка боковой с дополнительным нижним креплением 120x50 (1,0) ПжТехКабель РТК-Accessories	шт.	0,05		
574-101	Соединитель лотка боковой с дополнительным нижним креплением 120x80 (1,0) ПжТехКабель РТК-Accessories	шт.	0,08		
574-102	Соединитель лотка боковой с дополнительным нижним креплением 120x100 (1,0) ПжТехКабель РТК-Accessories	шт.	0,09		

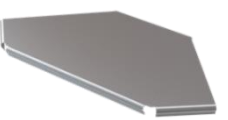
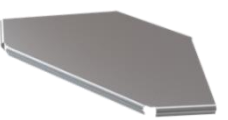

Артикул	Наименование	Ед. изм.	Масса кг		
Угол вертикальный внешний 90° борт 80					
551-100	Угол вертикальный внешний 90° 100x80 (0,7) ПжТехКабель РТК-Accessories	шт.	0,58		
551-101	Угол вертикальный внешний 90° 150x80 (0,7) ПжТехКабель РТК-Accessories	шт.	0,69		
551-102	Угол вертикальный внешний 90° 200x80 (0,7) ПжТехКабель РТК-Accessories	шт.	0,79		
551-110	Угол вертикальный внешний 90° 250x80 (0,7) ПжТехКабель РТК-Accessories	шт.	0,92		
551-103	Угол вертикальный внешний 90° 300x80 (0,7) ПжТехКабель РТК-Accessories	шт.	1,06		
551-104	Угол вертикальный внешний 90° 400x80 (0,7) ПжТехКабель РТК-Accessories	шт.	1,23		
551-117	Угол вертикальный внешний 90° 500x80 (1,0) ПжТехКабель РТК-Accessories	шт.	2,19		
551-118	Угол вертикальный внешний 90° 600x80 (1,0) ПжТехКабель РТК-Accessories	шт.	2,80		
Угол вертикальный внешний 90° борт 100					
552-001	Угол вертикальный внешний 90° 100x100 (0,7) ПжТехКабель РТК-Accessories	шт.	0,62		
552-002	Угол вертикальный внешний 90° 150x100 (0,7) ПжТехКабель РТК-Accessories	шт.	0,72		
552-003	Угол вертикальный внешний 90° 200x100 (0,7) ПжТехКабель РТК-Accessories	шт.	0,84		
552-010	Угол вертикальный внешний 90° 250x100 (0,7) ПжТехКабель РТК-Accessories	шт.	0,99		
552-004	Угол вертикальный внешний 90° 300x100 (0,7) ПжТехКабель РТК-Accessories	шт.	1,14		
552-005	Угол вертикальный внешний 90° 400x100 (0,7) ПжТехКабель РТК-Accessories	шт.	1,32		
552-027	Угол вертикальный внешний 90° 500x100 (1,0) ПжТехКабель РТК-Accessories	шт.	2,32		
552-028	Угол вертикальный внешний 90° 600x100 (1,0) ПжТехКабель РТК-Accessories	шт.	2,80		
Крышка угла вертикального внешнего 90°					
553-001	Крышка угла верт. внешнего 90° 50x15 (0,7) ПжТехКабель РТК-Accessories	шт.	0,12		
553-002	Крышка угла верт. внешнего 90° 100x15 (0,7) ПжТехКабель РТК-Accessories	шт.	0,35		
553-003	Крышка угла верт. внешнего 90° 150x15 (0,7) ПжТехКабель РТК-Accessories	шт.	0,46		
553-004	Крышка угла верт. внешнего 90° 200x15 (0,7) ПжТехКабель РТК-Accessories	шт.	0,58		
553-010	Крышка угла верт. внешнего 90° 250x15 (0,7) ПжТехКабель РТК-Accessories	шт.	0,67		
553-005	Крышка угла верт. внешнего 90° 300x15 (0,7) ПжТехКабель РТК-Accessories	шт.	0,75		
553-006	Крышка угла верт. внешнего 90° 400x15 (0,7) ПжТехКабель РТК-Accessories	шт.	0,93		
553-028	Крышка угла верт. внешнего 90° 500x15 (0,8) ПжТехКабель РТК-Accessories	шт.	1,85		
553-029	Крышка угла верт. внешнего 90° 600x15 (0,8) ПжТехКабель РТК-Accessories	шт.	2,11		
Углы плоские 45°					
Угол плоский 45° борт 50					
548-001	Угол плоский 45° 50x50 (0,7) ПжТехКабель РТК-Accessories	шт.	0,22		
548-002	Угол плоский 45° 100x50 (0,7) ПжТехКабель РТК-Accessories	шт.	0,35		
548-003	Угол плоский 45° 150x50 (0,7) ПжТехКабель РТК-Accessories	шт.	0,44		
548-004	Угол плоский 45° 200x50 (0,7) ПжТехКабель РТК-Accessories	шт.	0,62		
548-010	Угол плоский 45° 250x50 (0,7) ПжТехКабель РТК-Accessories	шт.	0,75		
548-005	Угол плоский 45° 300x50 (0,7) ПжТехКабель РТК-Accessories	шт.	0,88		
548-006	Угол плоский 45° 400x50 (0,7) ПжТехКабель РТК-Accessories	шт.	1,23		
548-028	Угол плоский 45° 500x50 (1,0) ПжТехКабель РТК-Accessories	шт.	2,32		
548-029	Угол плоский 45° 600x50 (1,0) ПжТехКабель РТК-Accessories	шт.	2,80		
Угол плоский 45° борт 80					
548-100	Угол плоский 45° 100x80 (0,7) ПжТехКабель РТК-Accessories	шт.	0,44		
548-101	Угол плоский 45° 150x80 (0,7) ПжТехКабель РТК-Accessories	шт.	0,58		
548-102	Угол плоский 45° 200x80 (0,7) ПжТехКабель РТК-Accessories	шт.	0,70		
548-110	Угол плоский 45° 250x80 (0,7) ПжТехКабель РТК-Accessories	шт.	0,88		
548-103	Угол плоский 45° 300x80 (0,7) ПжТехКабель РТК-Accessories	шт.	1,06		
548-104	Угол плоский 45° 400x80 (0,7) ПжТехКабель РТК-Accessories	шт.	1,41		
548-126	Угол плоский 45° 500x80 (1,0) ПжТехКабель РТК-Accessories	шт.	2,44		
548-127	Угол плоский 45° 600x80 (1,0) ПжТехКабель РТК-Accessories	шт.	2,93		
Угол плоский 45° борт 100					
549-001	Угол плоский 45° 100x100 (0,7) ПжТехКабель РТК-Accessories	шт.	0,47		
549-002	Угол плоский 45° 150x100 (0,7) ПжТехКабель РТК-Accessories	шт.	0,62		
549-003	Угол плоский 45° 200x100 (0,7) ПжТехКабель РТК-Accessories	шт.	0,75		
549-010	Угол плоский 45° 250x100 (0,7) ПжТехКабель РТК-Accessories	шт.	0,93		
549-004	Угол плоский 45° 300x100 (0,7) ПжТехКабель РТК-Accessories	шт.	1,11		
549-005	Угол плоский 45° 400x100 (0,7) ПжТехКабель РТК-Accessories	шт.	1,50		
549-027	Угол плоский 45° 500x100 (1,0) ПжТехКабель РТК-Accessories	шт.	2,56		
549-028	Угол плоский 45° 600x100 (1,0) ПжТехКабель РТК-Accessories	шт.	3,05		
Крышка плоского угла 45°					
550-001	Крышка плоского угла 45° 50x15 (0,7) ПжТехКабель РТК-Accessories	шт.	0,12		
550-002	Крышка плоского угла 45° 100x15 (0,7) ПжТехКабель РТК-Accessories	шт.	0,28		
550-003	Крышка плоского угла 45° 150x15 (0,7) ПжТехКабель РТК-Accessories	шт.	0,42		
550-004	Крышка плоского угла 45° 200x15 (0,7) ПжТехКабель РТК-Accessories	шт.	0,58		
550-010	Крышка плоского угла 45° 250x15 (0,7) ПжТехКабель РТК-Accessories	шт.	0,75		
550-005	Крышка плоского угла 45° 300x15 (0,7) ПжТехКабель РТК-Accessories	шт.	0,93		
550-006	Крышка плоского угла 45° 400x15 (0,7) ПжТехКабель РТК-Accessories	шт.	1,39		
550-028	Крышка плоского угла 45° 500x15 (0,8) ПжТехКабель РТК-Accessories	шт.	2,11		
550-029	Крышка плоского угла 45° 600x15 (0,8) ПжТехКабель РТК-Accessories	шт.	2,64		

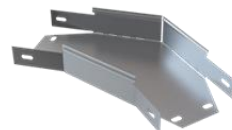
Артикул	Наименование	Ед. изм.	Масса кг
Углы плоские 90°			
Угол плоский 90° борт 50			
545-001	Угол плоский 90° 50x50 (0,7) ПожТехКабель РТК-Accessories	шт.	0,35
545-002	Угол плоский 90° 100x50 (0,7) ПожТехКабель РТК-Accessories	шт.	0,53
545-003	Угол плоский 90° 150x50 (0,7) ПожТехКабель РТК-Accessories	шт.	0,70
545-004	Угол плоский 90° 200x50 (0,7) ПожТехКабель РТК-Accessories	шт.	0,97
545-010	Угол плоский 90° 250x50 (0,7) ПожТехКабель РТК-Accessories	шт.	1,28
545-005	Угол плоский 90° 300x50 (0,7) ПожТехКабель РТК-Accessories	шт.	1,58
545-006	Угол плоский 90° 400x50 (0,7) ПожТехКабель РТК-Accessories	шт.	2,29
545-018	Угол плоский 90° 500x50 (1,0) ПожТехКабель РТК-Accessories	шт.	4,39
545-019	Угол плоский 90° 600x50 (1,0) ПожТехКабель РТК-Accessories	шт.	5,61
Угол плоский 90° борт 80			
545-100	Угол плоский 90° 100x80 (0,7) ПожТехКабель РТК-Accessories	шт.	0,58
545-101	Угол плоский 90° 150x80 (0,7) ПожТехКабель РТК-Accessories	шт.	0,84
545-102	Угол плоский 90° 200x80 (0,7) ПожТехКабель РТК-Accessories	шт.	1,14
545-110	Угол плоский 90° 250x80 (0,7) ПожТехКабель РТК-Accessories	шт.	1,45
545-103	Угол плоский 90° 300x80 (0,7) ПожТехКабель РТК-Accessories	шт.	1,76
545-104	Угол плоский 90° 400x80 (0,7) ПожТехКабель РТК-Accessories	шт.	2,64
545-118	Угол плоский 90° 500x80 (1,0) ПожТехКабель РТК-Accessories	шт.	4,88
545-119	Угол плоский 90° 600x80 (1,0) ПожТехКабель РТК-Accessories	шт.	6,10
Угол плоский 90° борт 100			
546-001	Угол плоский 90° 100x100 (0,7) ПожТехКабель РТК-Accessories	шт.	0,62
546-002	Угол плоский 90° 150x100 (0,7) ПожТехКабель РТК-Accessories	шт.	0,88
546-003	Угол плоский 90° 200x100 (0,7) ПожТехКабель РТК-Accessories	шт.	1,21
546-010	Угол плоский 90° 250x100 (0,7) ПожТехКабель РТК-Accessories	шт.	1,53
546-004	Угол плоский 90° 300x100 (0,7) ПожТехКабель РТК-Accessories	шт.	1,85
546-005	Угол плоский 90° 400x100 (0,7) ПожТехКабель РТК-Accessories	шт.	2,77
546-027	Угол плоский 90° 500x100 (1,0) ПожТехКабель РТК-Accessories	шт.	5,12
546-028	Угол плоский 90° 600x100 (1,0) ПожТехКабель РТК-Accessories	шт.	6,40
Крышка плоского угла 90°			
547-001	Крышка плоского угла 90° 50x15 (0,7) ПожТехКабель РТК-Accessories	шт.	0,17
547-002	Крышка плоского угла 90° 100x15 (0,7) ПожТехКабель РТК-Accessories	шт.	0,34
547-003	Крышка плоского угла 90° 150x15 (0,7) ПожТехКабель РТК-Accessories	шт.	0,51
547-004	Крышка плоского угла 90° 200x15 (0,7) ПожТехКабель РТК-Accessories	шт.	0,68
547-010	Крышка плоского угла 90° 250x15 (0,7) ПожТехКабель РТК-Accessories	шт.	0,85
547-005	Крышка плоского угла 90° 300x15 (0,7) ПожТехКабель РТК-Accessories	шт.	1,02
547-006	Крышка плоского угла 90° 400x15 (0,7) ПожТехКабель РТК-Accessories	шт.	1,36
547-018	Крышка плоского угла 90° 500x15 (0,8) ПожТехКабель РТК-Accessories	шт.	4,09
547-019	Крышка плоского угла 90° 600x15 (0,8) ПожТехКабель РТК-Accessories	шт.	5,41
Углы плоские изменяемые			
Угол плоский изменяемый борт 50			
544-001	Угол плоский изменяемый 100x50 (0,7) ПожТехКабель РТК-Accessories	шт.	0,15
544-002	Угол плоский изменяемый 150x50 (0,7) ПожТехКабель РТК-Accessories	шт.	0,20
544-003	Угол плоский изменяемый 200x50 (0,7) ПожТехКабель РТК-Accessories	шт.	0,27
544-004	Угол плоский изменяемый 250x50 (0,7) ПожТехКабель РТК-Accessories	шт.	0,35
544-005	Угол плоский изменяемый 300x50 (0,7) ПожТехКабель РТК-Accessories	шт.	0,44
544-006	Угол плоский изменяемый 400x50 (0,7) ПожТехКабель РТК-Accessories	шт.	0,52
544-017	Угол плоский изменяемый 500x50 (1,0) ПожТехКабель РТК-Accessories	шт.	0,94
544-018	Угол плоский изменяемый 600x50 (1,0) ПожТехКабель РТК-Accessories	шт.	1,15
Угол плоский изменяемый борт 80			
544-100	Угол плоский изменяемый 100x80 (0,7) ПожТехКабель РТК-Accessories	шт.	0,16
544-101	Угол плоский изменяемый 150x80 (0,7) ПожТехКабель РТК-Accessories	шт.	0,22
544-102	Угол плоский изменяемый 200x80 (0,7) ПожТехКабель РТК-Accessories	шт.	0,30
544-103	Угол плоский изменяемый 250x80 (0,7) ПожТехКабель РТК-Accessories	шт.	0,37
544-104	Угол плоский изменяемый 300x80 (0,7) ПожТехКабель РТК-Accessories	шт.	0,48
544-105	Угол плоский изменяемый 400x80 (0,7) ПожТехКабель РТК-Accessories	шт.	0,54
544-126	Угол плоский изменяемый 500x80 (1,0) ПожТехКабель РТК-Accessories	шт.	0,97
544-127	Угол плоский изменяемый 600x80 (1,0) ПожТехКабель РТК-Accessories	шт.	1,21
Угол плоский изменяемый борт 100			
544-200	Угол плоский изменяемый 100x100 (0,7) ПожТехКабель РТК-Accessories	шт.	0,17
544-201	Угол плоский изменяемый 150x100 (0,7) ПожТехКабель РТК-Accessories	шт.	0,23
544-202	Угол плоский изменяемый 200x100 (0,7) ПожТехКабель РТК-Accessories	шт.	0,31
544-203	Угол плоский изменяемый 250x100 (0,7) ПожТехКабель РТК-Accessories	шт.	0,39
544-204	Угол плоский изменяемый 300x100 (0,7) ПожТехКабель РТК-Accessories	шт.	0,51
544-205	Угол плоский изменяемый 400x100 (0,7) ПожТехКабель РТК-Accessories	шт.	0,56
544-226	Угол плоский изменяемый 500x100 (1,0) ПожТехКабель РТК-Accessories	шт.	1,04
544-227	Угол плоский изменяемый 600x100 (1,0) ПожТехКабель РТК-Accessories	шт.	1,35

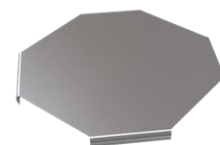

Артикул	Наименование	Ед. изм.	Масса кг	
Ответвители X-образные горизонтальные				
Ответвитель X-образный горизонтальный борт 50				
566-001	Ответвитель X-образный горизонтальный 50x50 (0,7) ПожТехКабель РТК-Accessories	шт.	0,66	
566-002	Ответвитель X-образный горизонтальный 100x50 (0,7) ПожТехКабель РТК-Accessories	шт.	0,88	
566-003	Ответвитель X-образный горизонтальный 150x50 (0,7) ПожТехКабель РТК-Accessories	шт.	1,14	
566-004	Ответвитель X-образный горизонтальный 200x50 (0,7) ПожТехКабель РТК-Accessories	шт.	1,50	
566-010	Ответвитель X-образный горизонтальный 250x50 (0,7) ПожТехКабель РТК-Accessories	шт.	1,80	
566-005	Ответвитель X-образный горизонтальный 300x50 (0,7) ПожТехКабель РТК-Accessories	шт.	2,11	
566-006	Ответвитель X-образный горизонтальный 400x50 (0,7) ПожТехКабель РТК-Accessories	шт.	2,80	
566-028	Ответвитель X-образный горизонтальный 500x50 (1,0) ПожТехКабель РТК-Accessories	шт.	5,24	
566-029	Ответвитель X-образный горизонтальный 600x50 (1,0) ПожТехКабель РТК-Accessories	шт.	6,58	
Ответвитель X-образный горизонтальный борт 80				
566-100	Ответвитель X-образный горизонтальный 100x80 (0,7) ПожТехКабель РТК-Accessories	шт.	1,50	
566-101	Ответвитель X-образный горизонтальный 150x80 (0,7) ПожТехКабель РТК-Accessories	шт.	1,80	
566-102	Ответвитель X-образный горизонтальный 200x80 (0,7) ПожТехКабель РТК-Accessories	шт.	2,00	
566-110	Ответвитель X-образный горизонтальный 250x80 (0,7) ПожТехКабель РТК-Accessories	шт.	2,20	
566-103	Ответвитель X-образный горизонтальный 300x80 (0,7) ПожТехКабель РТК-Accessories	шт.	2,50	
566-104	Ответвитель X-образный горизонтальный 400x80 (0,7) ПожТехКабель РТК-Accessories	шт.	3,80	
566-126	Ответвитель X-образный горизонтальный 500x80 (1,0) ПожТехКабель РТК-Accessories	шт.	5,73	
566-127	Ответвитель X-образный горизонтальный 600x80 (1,0) ПожТехКабель РТК-Accessories	шт.	6,95	
Ответвитель X-образный горизонтальный борт 100				
566-200	Ответвитель X-образный горизонтальный 100x100 (0,7) ПожТехКабель РТК-Accessories	шт.	1,80	
566-201	Ответвитель X-образный горизонтальный 150x100 (0,7) ПожТехКабель РТК-Accessories	шт.	2,20	
566-202	Ответвитель X-образный горизонтальный 200x100 (0,7) ПожТехКабель РТК-Accessories	шт.	2,60	
566-210	Ответвитель X-образный горизонтальный 250x100 (0,7) ПожТехКабель РТК-Accessories	шт.	2,80	
566-203	Ответвитель X-образный горизонтальный 300x100 (0,7) ПожТехКабель РТК-Accessories	шт.	3,20	
566-204	Ответвитель X-образный горизонтальный 400x100 (0,7) ПожТехКабель РТК-Accessories	шт.	4,50	
566-226	Ответвитель X-образный горизонтальный 500x100 (1,0) ПожТехКабель РТК-Accessories	шт.	6,03	
566-227	Ответвитель X-образный горизонтальный 600x100 (1,0) ПожТехКабель РТК-Accessories	шт.	7,38	
Крышка ответвителя X-образного				
568-001	Крышка X-образного ответвителя 50x15 (0,7) ПожТехКабель РТК-Accessories	шт.	0,15	
568-002	Крышка X-образного ответвителя 100x15 (0,7) ПожТехКабель РТК-Accessories	шт.	0,20	
568-003	Крышка X-образного ответвителя 150x15 (0,7) ПожТехКабель РТК-Accessories	шт.	0,30	
568-004	Крышка X-образного ответвителя 200x15 (0,7) ПожТехКабель РТК-Accessories	шт.	0,50	
568-010	Крышка X-образного ответвителя 250x15 (0,7) ПожТехКабель РТК-Accessories	шт.	0,80	
568-005	Крышка X-образного ответвителя 300x15 (0,7) ПожТехКабель РТК-Accessories	шт.	1,20	
568-006	Крышка X-образного ответвителя 400x15 (0,7) ПожТехКабель РТК-Accessories	шт.	2,10	
568-028	Крышка X-образного ответвителя 500x15 (0,8) ПожТехКабель РТК-Accessories	шт.	5,54	
568-029	Крышка X-образного ответвителя 600x15 (0,8) ПожТехКабель РТК-Accessories	шт.	5,94	

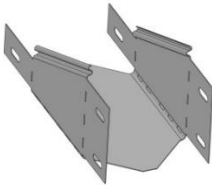
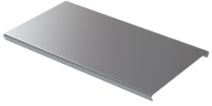

Артикул	Наименование	Ед. изм.	Масса кг	
Редукции лотков по высоте				
580-001	Редукция по высоте для лотка шириной 100 мм 100-50 (0,7) ПожТехКабель РТК-Accessories	шт.	1,02	
580-009	Редукция по высоте для лотка шириной 100 мм 100-80 (0,7) ПожТехКабель РТК-Accessories	шт.	1,02	
580-002	Редукция по высоте для лотка шириной 150 мм 100-50 (0,7) ПожТехКабель РТК-Accessories	шт.	1,31	
580-010	Редукция по высоте для лотка шириной 150 мм 100-80 (0,7) ПожТехКабель РТК-Accessories	шт.	1,31	
580-003	Редукция по высоте для лотка шириной 200 мм 100-50 (0,7) ПожТехКабель РТК-Accessories	шт.	1,59	
580-011	Редукция по высоте для лотка шириной 200 мм 100-80 (0,7) ПожТехКабель РТК-Accessories	шт.	1,59	
580-004	Редукция по высоте для лотка шириной 250 мм 100-50 (0,7) ПожТехКабель РТК-Accessories	шт.	1,88	
580-012	Редукция по высоте для лотка шириной 250 мм 100-80 (0,7) ПожТехКабель РТК-Accessories	шт.	1,88	
580-005	Редукция по высоте для лотка шириной 300 мм 100-50 (0,7) ПожТехКабель РТК-Accessories	шт.	2,16	
580-013	Редукция по высоте для лотка шириной 300 мм 100-80 (0,7) ПожТехКабель РТК-Accessories	шт.	2,16	
580-006	Редукция по высоте для лотка шириной 400 мм 100-50 (0,7) ПожТехКабель РТК-Accessories	шт.	2,73	
580-014	Редукция по высоте для лотка шириной 400 мм 100-80 (0,7) ПожТехКабель РТК-Accessories	шт.	2,73	
580-057	Редукция по высоте для лотка шириной 500 мм 100-50 (1,0) ПожТехКабель РТК-Accessories	шт.	4,58	
580-065	Редукция по высоте для лотка шириной 500 мм 100-80 (1,0) ПожТехКабель РТК-Accessories	шт.	4,58	
580-058	Редукция по высоте для лотка шириной 600 мм 100-50 (1,0) ПожТехКабель РТК-Accessories	шт.	5,37	
580-066	Редукция по высоте для лотка шириной 600 мм 100-80 (1,0) ПожТехКабель РТК-Accessories	шт.	5,37	
Крышка редукции по высоте				
580-401	Крышка редукции по высоте для лотка шириной 100 (0,7) ПожТехКабель РТК-Accessories	шт.	0,41	
580-402	Крышка редукции по высоте для лотка шириной 150 (0,7) ПожТехКабель РТК-Accessories	шт.	0,64	
580-403	Крышка редукции по высоте для лотка шириной 200 (0,7) ПожТехКабель РТК-Accessories	шт.	0,81	
580-404	Крышка редукции по высоте для лотка шириной 250 (0,7) ПожТехКабель РТК-Accessories	шт.	1,22	
580-405	Крышка редукции по высоте для лотка шириной 300 (0,7) ПожТехКабель РТК-Accessories	шт.	1,63	
580-406	Крышка редукции по высоте для лотка шириной 400 (0,7) ПожТехКабель РТК-Accessories	шт.	2,44	
580-427	Крышка редукции по высоте для лотка шириной 500 (0,8) ПожТехКабель РТК-Accessories	шт.	4,09	
580-428	Крышка редукции по высоте для лотка шириной 600 (0,8) ПожТехКабель РТК-Accessories	шт.	5,41	
Переходники по ширине симметричные				
Переходник по ширине симметричный борт 50				
581-001	Переходник симметричный 100/50x50 (0,7) ПожТехКабель РТК-Accessories	шт.	0,35	
581-002	Переходник симметричный 150/100x50 (0,7) ПожТехКабель РТК-Accessories	шт.	0,38	
581-003	Переходник симметричный 200/100x50 (0,7) ПожТехКабель РТК-Accessories	шт.	0,40	
581-004	Переходник симметричный 200/150x50 (0,7) ПожТехКабель РТК-Accessories	шт.	0,44	
581-005	Переходник симметричный 300/100x50 (0,7) ПожТехКабель РТК-Accessories	шт.	0,60	
581-006	Переходник симметричный 300/150x50 (0,7) ПожТехКабель РТК-Accessories	шт.	0,59	
581-007	Переходник симметричный 300/200x50 (0,7) ПожТехКабель РТК-Accessories	шт.	0,53	
581-008	Переходник симметричный 400/200x50 (0,7) ПожТехКабель РТК-Accessories	шт.	0,67	
581-009	Переходник симметричный 400/300x50 (0,7) ПожТехКабель РТК-Accessories	шт.	0,76	
581-030	Переходник симметричный 500/200x50 (1,0) ПожТехКабель РТК-Accessories	шт.	1,11	
581-031	Переходник симметричный 500/300x50 (1,0) ПожТехКабель РТК-Accessories	шт.	1,19	
581-032	Переходник симметричный 500/400x50 (1,0) ПожТехКабель РТК-Accessories	шт.	1,46	
581-033	Переходник симметричный 600/300x50 (1,0) ПожТехКабель РТК-Accessories	шт.	1,63	
581-034	Переходник симметричный 600/400x50 (1,0) ПожТехКабель РТК-Accessories	шт.	1,68	
581-035	Переходник симметричный 600/500x50 (1,0) ПожТехКабель РТК-Accessories	шт.	1,71	

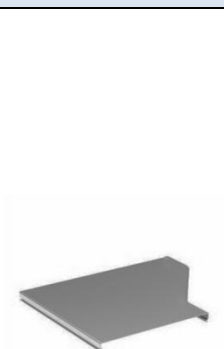
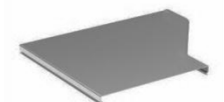

Артикул	Наименование	Ед. изм.	Масса кг	
Переходник по ширине правый борт 80				
585-101	Переходник правый 100/50x80 (0,7) ПжТехКабель РТК-Accessories	шт.	0,38	
585-102	Переходник правый 150/100x80 (0,7) ПжТехКабель РТК-Accessories	шт.	0,40	
585-103	Переходник правый 200/100x80 (0,7) ПжТехКабель РТК-Accessories	шт.	0,42	
585-104	Переходник правый 200/150x80 (0,7) ПжТехКабель РТК-Accessories	шт.	0,46	
585-105	Переходник правый 300/100x80 (0,7) ПжТехКабель РТК-Accessories	шт.	0,67	
585-106	Переходник правый 300/150x80 (0,7) ПжТехКабель РТК-Accessories	шт.	0,62	
585-107	Переходник правый 300/200x80 (0,7) ПжТехКабель РТК-Accessories	шт.	0,53	
585-108	Переходник правый 400/200x80 (0,7) ПжТехКабель РТК-Accessories	шт.	0,70	
585-109	Переходник правый 400/300x80 (0,7) ПжТехКабель РТК-Accessories	шт.	0,79	
585-130	Переходник правый 500/200x80 (1,0) ПжТехКабель РТК-Accessories	шт.	1,56	
585-131	Переходник правый 500/300x80 (1,0) ПжТехКабель РТК-Accessories	шт.	1,58	
585-132	Переходник правый 500/400x80 (1,0) ПжТехКабель РТК-Accessories	шт.	1,83	
585-133	Переходник правый 600/300x80 (1,0) ПжТехКабель РТК-Accessories	шт.	1,71	
585-134	Переходник правый 600/400x80 (1,0) ПжТехКабель РТК-Accessories	шт.	1,87	
585-135	Переходник правый 600/500x80 (1,0) ПжТехКабель РТК-Accessories	шт.	1,95	
Переходник по ширине правый борт 100				
585-201	Переходник правый 100/50x100 (0,7) ПжТехКабель РТК-Accessories	шт.	0,47	
585-202	Переходник правый 150/100x100 (0,7) ПжТехКабель РТК-Accessories	шт.	0,49	
585-203	Переходник правый 200/100x100 (0,7) ПжТехКабель РТК-Accessories	шт.	0,53	
585-204	Переходник правый 200/150x100 (0,7) ПжТехКабель РТК-Accessories	шт.	0,57	
585-205	Переходник правый 300/100x100 (0,7) ПжТехКабель РТК-Accessories	шт.	0,84	
585-206	Переходник правый 300/150x100 (0,7) ПжТехКабель РТК-Accessories	шт.	0,77	
585-207	Переходник правый 300/200x100 (0,7) ПжТехКабель РТК-Accessories	шт.	0,66	
585-208	Переходник правый 400/200x100 (0,7) ПжТехКабель РТК-Accessories	шт.	0,88	
585-209	Переходник правый 400/300x100 (0,7) ПжТехКабель РТК-Accessories	шт.	0,99	
585-230	Переходник правый 500/200x100 (1,0) ПжТехКабель РТК-Accessories	шт.	1,95	
585-231	Переходник правый 500/300x100 (1,0) ПжТехКабель РТК-Accessories	шт.	1,98	
585-232	Переходник правый 500/400x100 (1,0) ПжТехКабель РТК-Accessories	шт.	2,29	
585-233	Переходник правый 600/300x100 (1,0) ПжТехКабель РТК-Accessories	шт.	2,13	
585-234	Переходник правый 600/400x100 (1,0) ПжТехКабель РТК-Accessories	шт.	2,33	
585-235	Переходник правый 600/500x100 (1,0) ПжТехКабель РТК-Accessories	шт.	2,44	
Крышка переходника правого				
586-001	Крышка переходника правого 100/50(0,7) ПжТехКабель РТК-Accessories	шт.	0,23	
586-002	Крышка переходника правого 150/100(0,7) ПжТехКабель РТК-Accessories	шт.	0,28	
586-003	Крышка переходника правого 200/100(0,7) ПжТехКабель РТК-Accessories	шт.	0,44	
586-004	Крышка переходника правого 200/150(0,7) ПжТехКабель РТК-Accessories	шт.	0,37	
586-005	Крышка переходника правого 300/100(0,7) ПжТехКабель РТК-Accessories	шт.	0,84	
586-006	Крышка переходника правого 300/150(0,7) ПжТехКабель РТК-Accessories	шт.	0,72	
586-007	Крышка переходника правого 300/200(0,7) ПжТехКабель РТК-Accessories	шт.	0,63	
586-008	Крышка переходника правого 400/200(0,7) ПжТехКабель РТК-Accessories	шт.	0,75	
586-009	Крышка переходника правого 400/300(0,7) ПжТехКабель РТК-Accessories	шт.	0,81	
586-110	Крышка переходника правого 500/200(0,8) ПжТехКабель РТК-Accessories	шт.	1,08	
586-111	Крышка переходника правого 500/300(0,8) ПжТехКабель РТК-Accessories	шт.	1,19	
586-112	Крышка переходника правого 500/400(0,8) ПжТехКабель РТК-Accessories	шт.	1,45	
586-113	Крышка переходника правого 600/300(0,8) ПжТехКабель РТК-Accessories	шт.	1,69	
586-114	Крышка переходника правого 600/400(0,8) ПжТехКабель РТК-Accessories	шт.	1,58	
586-115	Крышка переходника правого 600/500(0,8) ПжТехКабель РТК-Accessories	шт.	1,19	



Лотки лестничные

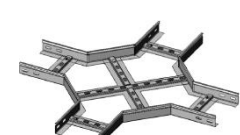

Артикул	Наименование	Ед. изм.	Масса, кг		
Лоток лестничный РТК-Line ЛМЛО					
Борт 50					
650-001	Лоток лестничный РТК-Line ЛМЛО 100x50 (1,2) (3м) ПожТехКабель	м	5,85		
650-002	Лоток лестничный РТК-Line ЛМЛО 200x50 (1,2) (3м) ПожТехКабель	м	6,45		
650-003	Лоток лестничный РТК-Line ЛМЛО 300x50 (1,2) (3м) ПожТехКабель	м	7,20		
650-004	Лоток лестничный РТК-Line ЛМЛО 400x50 (1,2) (3м) ПожТехКабель	м	7,95		
650-005	Лоток лестничный РТК-Line ЛМЛО 500x50 (1,2) (3м) ПожТехКабель	м	8,70		
650-006	Лоток лестничный РТК-Line ЛМЛО 600x50 (1,2) (3м) ПожТехКабель	м	9,36		
Борт 80					
650-013	Лоток лестничный РТК-Line ЛМЛО 100x80 (1,2) (3м) ПожТехКабель	м	7,44		
650-014	Лоток лестничный РТК-Line ЛМЛО 200x80 (1,2) (3м) ПожТехКабель	м	8,19		
650-015	Лоток лестничный РТК-Line ЛМЛО 300x80 (1,2) (3м) ПожТехКабель	м	8,88		
650-016	Лоток лестничный РТК-Line ЛМЛО 400x80 (1,2) (3м) ПожТехКабель	м	9,63		
650-017	Лоток лестничный РТК-Line ЛМЛО 500x80 (1,2) (3м) ПожТехКабель	м	10,35		
650-018	Лоток лестничный РТК-Line ЛМЛО 600x80 (1,2) (3м) ПожТехКабель	м	10,95		
Борт 100					
650-019	Лоток лестничный РТК-Line ЛМЛО 100x100 (1,2) (3м) ПожТехКабель	м	8,55		
650-020	Лоток лестничный РТК-Line ЛМЛО 200x100 (1,2) (3м) ПожТехКабель	м	9,30		
650-021	Лоток лестничный РТК-Line ЛМЛО 300x100 (1,2) (3м) ПожТехКабель	м	10,02		
650-022	Лоток лестничный РТК-Line ЛМЛО 400x100 (1,2) (3м) ПожТехКабель	м	10,74		
650-023	Лоток лестничный РТК-Line ЛМЛО 500x100 (1,2) (3м) ПожТехКабель	м	11,46		
650-024	Лоток лестничный РТК-Line ЛМЛО 600x100 (1,2) (3м) ПожТехКабель	м	12,09		





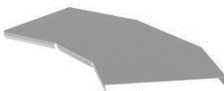

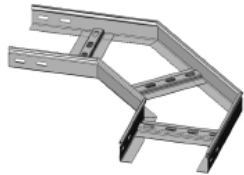
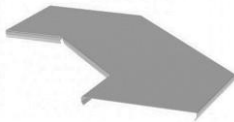

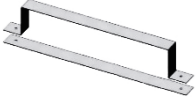
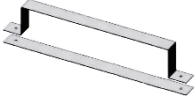
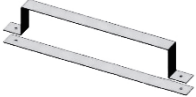
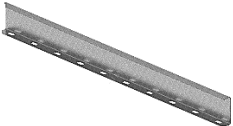

Аксессуары и крепеж для лестничного лотка

Артикул	Наименование	Ед. изм.	Масса, кг		
Крышка для лестничного лотка					
650-206	Крышка лестничного лотка 100x15 мм (1,2) 3м ПожТехКабель РТК-Accessories	м	3,60		
650-207	Крышка лестничного лотка 200x15 мм (1,2) 3м ПожТехКабель РТК-Accessories	м	6,54		
650-208	Крышка лестничного лотка 300x15 мм (1,2) 3м ПожТехКабель РТК-Accessories	м	9,48		
650-209	Крышка лестничного лотка 400x15 мм (1,2) 3м ПожТехКабель РТК-Accessories	м	12,42		
650-210	Крышка лестничного лотка 500x15 мм (1,2) 3м ПожТехКабель РТК-Accessories	м	15,36		
650-211	Крышка лестничного лотка 600x15 мм (1,2) 3м ПожТехКабель РТК-Accessories	м	18,30		
Ответвители X-образные для лестничных лотков					
Ответвитель X-образный борт 50					
651-900	Ответвитель X-образный 100x50 (1,2) для лестничного лотка ПожТехКабель РТК-Accessories	шт.	2,56		
651-901	Ответвитель X-образный 200x50 (1,2) для лестничного лотка ПожТехКабель РТК-Accessories	шт.	3,12		
651-902	Ответвитель X-образный 300x50 (1,2) для лестничного лотка ПожТехКабель РТК-Accessories	шт.	3,61		
651-903	Ответвитель X-образный 400x50 (1,2) для лестничного лотка ПожТехКабель РТК-Accessories	шт.	4,17		
651-904	Ответвитель X-образный 500x50 (1,2) для лестничного лотка ПожТехКабель РТК-Accessories	шт.	4,73		
651-905	Ответвитель X-образный 600x50 (1,2) для лестничного лотка ПожТехКабель РТК-Accessories	шт.	5,29		
Ответвитель X-образный борт 80					
651-912	Ответвитель X-образный 100x80 (1,2) для лестничного лотка ПожТехКабель РТК-Accessories	шт.	3,24		
651-913	Ответвитель X-образный 200x80 (1,2) для лестничного лотка ПожТехКабель РТК-Accessories	шт.	3,80		
651-914	Ответвитель X-образный 300x80 (1,2) для лестничного лотка ПожТехКабель РТК-Accessories	шт.	4,29		
651-915	Ответвитель X-образный 400x80 (1,2) для лестничного лотка ПожТехКабель РТК-Accessories	шт.	4,85		
651-916	Ответвитель X-образный 500x80 (1,2) для лестничного лотка ПожТехКабель РТК-Accessories	шт.	5,41		
651-917	Ответвитель X-образный 600x80 (1,2) для лестничного лотка ПожТехКабель РТК-Accessories	шт.	5,97		



Артикул	Наименование	Ед. изм.	Масса, кг		
Ответвитель X-образный борт 100					
651-918	Ответвитель X-образный 100x100 (1,2) для лестничного лотка ПожТехКабель РТК-Accessories	шт.	3,68		
651-919	Ответвитель X-образный 200x100 (1,2) для лестничного лотка ПожТехКабель РТК-Accessories	шт.	4,24		
651-920	Ответвитель X-образный 300x100 (1,2) для лестничного лотка ПожТехКабель РТК-Accessories	шт.	4,73		
651-921	Ответвитель X-образный 400x100 (1,2) для лестничного лотка ПожТехКабель РТК-Accessories	шт.	5,29		
651-922	Ответвитель X-образный 500x100 (1,2) для лестничного лотка ПожТехКабель РТК-Accessories	шт.	5,85		
651-923	Ответвитель X-образный 600x100 (1,2) для лестничного лотка ПожТехКабель РТК-Accessories	шт.	6,41		
Крышка ответвителя X-образного					
652-001	Крышка ответвителя X-образного 100x15 (0,7) для лестничного лотка ПожТехКабель РТК-Accessories	шт.	1,17		
652-002	Крышка ответвителя X-образного 200x15 (0,7) для лестничного лотка ПожТехКабель РТК-Accessories	шт.	2,08		
652-003	Крышка ответвителя X-образного 300x15 (0,7) для лестничного лотка ПожТехКабель РТК-Accessories	шт.	3,11		
652-004	Крышка ответвителя X-образного 400x15 (0,7) для лестничного лотка ПожТехКабель РТК-Accessories	шт.	4,24		
652-044	Крышка ответвителя X-образного 500x15 (1,0) для лестничного лотка ПожТехКабель РТК-Accessories	шт.	7,84		
652-045	Крышка ответвителя X-образного 600x15 (1,0) для лестничного лотка ПожТехКабель РТК-Accessories	шт.	9,78		
Ответвители T-образные для лестничных лотков					
Ответвитель T-образный борт 50					
651-500	Ответвитель T-образный 100x50 (1,2) для лестничного лотка ПожТехКабель РТК-Accessories	шт.	2,13		
651-501	Ответвитель T-образный 200x50 (1,2) для лестничного лотка ПожТехКабель РТК-Accessories	шт.	2,69		
651-502	Ответвитель T-образный 300x50 (1,2) для лестничного лотка ПожТехКабель РТК-Accessories	шт.	3,20		
651-503	Ответвитель T-образный 400x50 (1,2) для лестничного лотка ПожТехКабель РТК-Accessories	шт.	3,76		
651-504	Ответвитель T-образный 500x50 (1,2) для лестничного лотка ПожТехКабель РТК-Accessories	шт.	4,33		
651-505	Ответвитель T-образный 600x50 (1,2) для лестничного лотка ПожТехКабель РТК-Accessories	шт.	4,89		
Ответвитель T-образный борт 80					
651-512	Ответвитель T-образный 100x80 (1,2) для лестничного лотка ПожТехКабель РТК-Accessories	шт.	2,69		
651-513	Ответвитель T-образный 200x80 (1,2) для лестничного лотка ПожТехКабель РТК-Accessories	шт.	3,28		
651-514	Ответвитель T-образный 300x80 (1,2) для лестничного лотка ПожТехКабель РТК-Accessories	шт.	3,82		
651-515	Ответвитель T-образный 400x80 (1,2) для лестничного лотка ПожТехКабель РТК-Accessories	шт.	4,41		
651-516	Ответвитель T-образный 500x80 (1,2) для лестничного лотка ПожТехКабель РТК-Accessories	шт.	5,00		
651-517	Ответвитель T-образный 600x80 (1,2) для лестничного лотка ПожТехКабель РТК-Accessories	шт.	5,59		
Ответвитель T-образный борт 100					
651-518	Ответвитель T-образный 100x100 (1,2) для лестничного лотка ПожТехКабель РТК-Accessories	шт.	3,06		
651-519	Ответвитель T-образный 200x100 (1,2) для лестничного лотка ПожТехКабель РТК-Accessories	шт.	3,67		
651-520	Ответвитель T-образный 300x100 (1,2) для лестничного лотка ПожТехКабель РТК-Accessories	шт.	4,22		
651-521	Ответвитель T-образный 400x100 (1,2) для лестничного лотка ПожТехКабель РТК-Accessories	шт.	4,83		
651-522	Ответвитель T-образный 500x100 (1,2) для лестничного лотка ПожТехКабель РТК-Accessories	шт.	5,44		
651-523	Ответвитель T-образный 600x100 (1,2) для лестничного лотка ПожТехКабель РТК-Accessories	шт.	6,05		

Артикул	Наименование	Ед. изм.	Масса, кг		
Крышка ответвителя Т-образного					
651-600	Крышка ответвителя Т-образного 100х15 (0,7) для лестничного лотка ПожТехКабель РТК-Accessories	шт.	0,87		
651-601	Крышка ответвителя Т-образного 200х15 (0,7) для лестничного лотка ПожТехКабель РТК-Accessories	шт.	1,61		
651-602	Крышка ответвителя Т-образного 300х15 (0,7) для лестничного лотка ПожТехКабель РТК-Accessories	шт.	2,46		
651-603	Крышка ответвителя Т-образного 400х15 (0,7) для лестничного лотка ПожТехКабель РТК-Accessories	шт.	3,41		
651-644	Крышка ответвителя Т-образного 500х15 (1,0) для лестничного лотка ПожТехКабель РТК-Accessories	шт.	6,40		
651-645	Крышка ответвителя Т-образного 600х15 (1,0) для лестничного лотка ПожТехКабель РТК-Accessories	шт.	8,08		
Углы плоские 45° для лестничных лотков					
Угол плоский 45° борт 50					
650-300	Угол горизонтальный 45° 100х50 (1,2) для лестничного лотка ПожТехКабель РТК-Accessories	шт.	0,94		
650-301	Угол горизонтальный 45° 200х50 (1,2) для лестничного лотка ПожТехКабель РТК-Accessories	шт.	1,19		
650-302	Угол горизонтальный 45° 300х50 (1,2) для лестничного лотка ПожТехКабель РТК-Accessories	шт.	1,42		
650-303	Угол горизонтальный 45° 400х50 (1,2) для лестничного лотка ПожТехКабель РТК-Accessories	шт.	1,67		
650-304	Угол горизонтальный 45° 500х50 (1,2) для лестничного лотка ПожТехКабель РТК-Accessories	шт.	1,92		
650-305	Угол горизонтальный 45° 600х50 (1,2) для лестничного лотка ПожТехКабель РТК-Accessories	шт.	2,18		
Угол плоский 45° борт 80					
650-312	Угол горизонтальный 45° 100х80 (1,2) для лестничного лотка ПожТехКабель РТК-Accessories	шт.	1,20		
650-313	Угол горизонтальный 45° 200х80 (1,2) для лестничного лотка ПожТехКабель РТК-Accessories	шт.	1,48		
650-314	Угол горизонтальный 45° 300х80 (1,2) для лестничного лотка ПожТехКабель РТК-Accessories	шт.	1,75		
650-315	Угол горизонтальный 45° 400х80 (1,2) для лестничного лотка ПожТехКабель РТК-Accessories	шт.	2,03		
650-316	Угол горизонтальный 45° 500х80 (1,2) для лестничного лотка ПожТехКабель РТК-Accessories	шт.	2,32		
650-317	Угол горизонтальный 45° 600х80 (1,2) для лестничного лотка ПожТехКабель РТК-Accessories	шт.	2,60		
Угол плоский 45° борт 100					
650-318	Угол горизонтальный 45° 100х100 (1,2) для лестничного лотка ПожТехКабель РТК-Accessories	шт.	1,37		
650-319	Угол горизонтальный 45° 200х100 (1,2) для лестничного лотка ПожТехКабель РТК-Accessories	шт.	1,68		
650-320	Угол горизонтальный 45° 300х100 (1,2) для лестничного лотка ПожТехКабель РТК-Accessories	шт.	1,96		
650-321	Угол горизонтальный 45° 400х100 (1,2) для лестничного лотка ПожТехКабель РТК-Accessories	шт.	2,27		
650-322	Угол горизонтальный 45° 500х100 (1,2) для лестничного лотка ПожТехКабель РТК-Accessories	шт.	2,57		
650-323	Угол горизонтальный 45° 600х100 (1,2) для лестничного лотка ПожТехКабель РТК-Accessories	шт.	2,88		
Крышка угла горизонтального 45°					
650-400	Крышка угла горизонтального 45° 100х15 (0,7) для лестничного лотка ПожТехКабель РТК-Accessories	шт.	0,36		
650-401	Крышка угла горизонтального 45° 200х15 (0,7) для лестничного лотка ПожТехКабель РТК-Accessories	шт.	0,70		
650-402	Крышка угла горизонтального 45° 300х15 (0,7) для лестничного лотка ПожТехКабель РТК-Accessories	шт.	1,09		
650-403	Крышка угла горизонтального 45° 400х15 (0,7) для лестничного лотка ПожТехКабель РТК-Accessories	шт.	1,54		
650-444	Крышка угла горизонтального 45° 500х15 (1,0) для лестничного лотка ПожТехКабель РТК-Accessories	шт.	2,94		
650-445	Крышка угла горизонтального 45° 600х15 (1,0) для лестничного лотка ПожТехКабель РТК-Accessories	шт.	3,76		

Артикул	Наименование	Ед. изм.	Масса, кг		
Углы плоские 90° для лестничных лотков					
Угол плоский 90° борт 50					
650-500	Угол горизонтальный 90° 100x50 (1,2) для лестничного лотка ПожТехКабель РТК-Accessories	шт.	1,40		
650-501	Угол горизонтальный 90° 200x50 (1,2) для лестничного лотка ПожТехКабель РТК-Accessories	шт.	1,78		
650-502	Угол горизонтальный 90° 300x50 (1,2) для лестничного лотка ПожТехКабель РТК-Accessories	шт.	2,13		
650-503	Угол горизонтальный 90° 400x50 (1,2) для лестничного лотка ПожТехКабель РТК-Accessories	шт.	2,50		
650-504	Угол горизонтальный 90° 500x50 (1,2) для лестничного лотка ПожТехКабель РТК-Accessories	шт.	2,88		
650-505	Угол горизонтальный 90° 600x50 (1,2) для лестничного лотка ПожТехКабель РТК-Accessories	шт.	3,26		
Угол плоский 90° борт 80					
650-512	Угол горизонтальный 90° 100x80 (1,2) для лестничного лотка ПожТехКабель РТК-Accessories	шт.	1,79		
650-513	Угол горизонтальный 90° 200x80 (1,2) для лестничного лотка ПожТехКабель РТК-Accessories	шт.	2,22		
650-514	Угол горизонтальный 90° 300x80 (1,2) для лестничного лотка ПожТехКабель РТК-Accessories	шт.	2,62		
650-515	Угол горизонтальный 90° 400x80 (1,2) для лестничного лотка ПожТехКабель РТК-Accessories	шт.	3,04		
650-516	Угол горизонтальный 90° 500x80 (1,2) для лестничного лотка ПожТехКабель РТК-Accessories	шт.	3,47		
650-517	Угол горизонтальный 90° 600x80 (1,2) для лестничного лотка ПожТехКабель РТК-Accessories	шт.	3,89		
Угол плоский 90° борт 100					
650-518	Угол горизонтальный 90° 100x100 (1,2) для лестничного лотка ПожТехКабель РТК-Accessories	шт.	2,05		
650-519	Угол горизонтальный 90° 200x100 (1,2) для лестничного лотка ПожТехКабель РТК-Accessories	шт.	2,51		
650-520	Угол горизонтальный 90° 300x100 (1,2) для лестничного лотка ПожТехКабель РТК-Accessories	шт.	2,94		
650-521	Угол горизонтальный 90° 400x100 (1,2) для лестничного лотка ПожТехКабель РТК-Accessories	шт.	3,40		
650-522	Угол горизонтальный 90° 500x100 (1,2) для лестничного лотка ПожТехКабель РТК-Accessories	шт.	3,85		
650-523	Угол горизонтальный 90° 600x100 (1,2) для лестничного лотка ПожТехКабель РТК-Accessories	шт.	4,31		
Крышка угла горизонтального 90°					
650-600	Крышка угла горизонтального 90° 100x15 (0,7) для лестничного лотка ПожТехКабель РТК-Accessories	шт.	0,54		
650-601	Крышка угла горизонтального 90° 200x15 (0,7) для лестничного лотка ПожТехКабель РТК-Accessories	шт.	1,04		
650-602	Крышка угла горизонтального 90° 300x15 (0,7) для лестничного лотка ПожТехКабель РТК-Accessories	шт.	1,63		
650-603	Крышка угла горизонтального 90° 400x15 (0,7) для лестничного лотка ПожТехКабель РТК-Accessories	шт.	2,31		
651-644	Крышка угла горизонтального 90° 500x15 (1,0) для лестничного лотка ПожТехКабель РТК-Accessories	шт.	4,41		
651-645	Крышка угла горизонтального 90° 600x15 (1,0) для лестничного лотка ПожТехКабель РТК-Accessories	шт.	5,64		
Углы вертикальные внутренние 45° для лестничных лотков					
Угол вертикальный внутренний 45° борт 50					
650-700	Угол вертикальный внутренний 45° 100x50 (1,2) для лестничного лотка ПожТехКабель РТК-Accessories	шт.	0,98		
650-701	Угол вертикальный внутренний 45° 200x50 (1,2) для лестничного лотка ПожТехКабель РТК-Accessories	шт.	1,14		
650-702	Угол вертикальный внутренний 45° 300x50 (1,2) для лестничного лотка ПожТехКабель РТК-Accessories	шт.	1,28		
650-703	Угол вертикальный внутренний 45° 400x50 (1,2) для лестничного лотка ПожТехКабель РТК-Accessories	шт.	1,44		
650-704	Угол вертикальный внутренний 45° 500x50 (1,2) для лестничного лотка ПожТехКабель РТК-Accessories	шт.	1,60		
650-705	Угол вертикальный внутренний 45° 600x50 (1,2) для лестничного лотка ПожТехКабель РТК-Accessories	шт.	1,76		



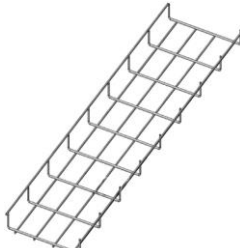

Артикул	Наименование	Ед. изм.	Масса, кг	
Прижимы крышек для лестничных лотков				
Прижим крышки лотка борт 50				
587-001	Прижим крышки лотка 100x50 мм (1,5) ПожТехКабель РТК-Accessories	шт.	0,18	
587-002	Прижим крышки лотка 200x50 мм (1,5) ПожТехКабель РТК-Accessories	шт.	0,25	
587-003	Прижим крышки лотка 300x50 мм (1,5) ПожТехКабель РТК-Accessories	шт.	0,32	
587-004	Прижим крышки лотка 400x50 мм (1,5) ПожТехКабель РТК-Accessories	шт.	0,39	
587-005	Прижим крышки лотка 500x50 мм (1,5) ПожТехКабель РТК-Accessories	шт.	0,46	
587-006	Прижим крышки лотка 600x50 мм (1,5) ПожТехКабель РТК-Accessories	шт.	0,53	
Прижим крышки лотка борт 80				
587-101	Прижим крышки лотка 100x80 мм (1,5) ПожТехКабель РТК-Accessories	шт.	0,16	
587-102	Прижим крышки лотка 200x80 мм (1,5) ПожТехКабель РТК-Accessories	шт.	0,27	
587-103	Прижим крышки лотка 300x80 мм (1,5) ПожТехКабель РТК-Accessories	шт.	0,34	
587-104	Прижим крышки лотка 400x80 мм (1,5) ПожТехКабель РТК-Accessories	шт.	0,41	
587-105	Прижим крышки лотка 500x80 мм (1,5) ПожТехКабель РТК-Accessories	шт.	0,48	
587-106	Прижим крышки лотка 600x80 мм (1,5) ПожТехКабель РТК-Accessories	шт.	0,55	
Прижим крышки лотка борт 100				
587-201	Прижим крышки лотка 100x100 мм (1,5) ПожТехКабель РТК-Accessories	шт.	0,15	
587-202	Прижим крышки лотка 200x100 мм (1,5) ПожТехКабель РТК-Accessories	шт.	0,28	
587-203	Прижим крышки лотка 300x100 мм (1,5) ПожТехКабель РТК-Accessories	шт.	0,35	
587-204	Прижим крышки лотка 400x100 мм (1,5) ПожТехКабель РТК-Accessories	шт.	0,42	
587-205	Прижим крышки лотка 500x100 мм (1,5) ПожТехКабель РТК-Accessories	шт.	0,49	
587-206	Прижим крышки лотка 600x100 мм (1,5) ПожТехКабель РТК-Accessories	шт.	0,57	
Разделитель для лестничного лотка*				
574-010	Разделитель для лотков высотой 30 мм (0,7) (3м) ПожТехКабель РТК-Accessories	м	0,10	
574-001	Разделитель для лотков высотой 50 мм (0,7) (3м) ПожТехКабель РТК-Accessories	м	0,15	
574-002	Разделитель для лотков высотой 80 мм (0,7) (3м) ПожТехКабель РТК-Accessories	м	0,23	
574-003	Разделитель для лотков высотой 100 мм (0,7) (3м) ПожТехКабель РТК-Accessories	м	0,26	
*При использовании лестничного лотка с крышкой необходимо выбирать высоту разделителя меньше, чем высота борта у лестничного лотка. Пример: Для лестничного лотка с высотой борта 50мм необходимо выбирать разделитель высотой 30мм.				
Крепление лотка к консолям и кронштейнам				
588-001	Прижим для лестничного лотка винт М8х20+ гайка М8СБ (комплект) ПожТехКабель РТК-Accessories			
Крепление лестничных лотков к соединителям				
866-002	Комплект соединительный 8x20 (Болт+гайкаМ8СБ)			
Соединители лестничных лотков				
590-001	Соединитель лотка лестничного универсальный с бортом 50-65 (1,2) ПожТехКабель РТК-Accessories	шт.	0,15	
590-002	Соединитель лотка лестничного универсальный с бортом 80-100 (1,2) ПожТехКабель РТК-Accessories	шт.	0,20	
590-003	Соединитель регулируемый для лестничного лотка с бортом 50-65 (1,2) ПожТехКабель РТК-Accessories	шт.	0,49	
590-004	Соединитель регулируемый для лестничного лотка с бортом 80-100 (1,2) ПожТехКабель РТК-Accessories	шт.	0,54	
590-005	Соединитель угловой для лестничного лотка с бортом 50-65 (1,2) ПожТехКабель РТК-Accessories	шт.	0,14	
590-006	Соединитель угловой для лестничного лотка с бортом 80-100 (1,2) ПожТехКабель РТК-Accessories	шт.	0,18	
590-007	Соединитель шарнирный лотка лестничного с бортом 50-65 (1,2) (комплект) ПожТехКабель РТК-Accessories	шт.	0,33	
590-008	Соединитель шарнирный лотка лестничного с бортом 80-100 (1,2) (комплект) ПожТехКабель РТК-Accessories	шт.	0,51	
590-009	Соединитель поворотный лотка лестничного (1,2) ПожТехКабель РТК-Accessories	шт.	0,42	
590-010	Соединитель вертикальный лотка лестничного (1,2) ПожТехКабель РТК-Accessories	шт.	0,19	
590-011	Уголок монтажный опорный лотка лестничного (2,0) ПожТехКабель РТК-Accessories	шт.	0,22	

Лотки проволочные

Артикул	Наименование	Ед. изм.	Масса, кг		
Лоток проволочный РТК-Line ЛМПРО					
Борт 35					
600-020	Лоток проволочный РТК-Line ЛМПРО 50x35 (4,0) 3м ПожТехКабель	м	1,35		
600-021	Лоток проволочный РТК-Line ЛМПРО 100x35 (4,0) 3м ПожТехКабель	м	1,68		
600-022	Лоток проволочный РТК-Line ЛМПРО 150x35 (4,0) 3м ПожТехКабель	м	2,01		
600-023	Лоток проволочный РТК-Line ЛМПРО 200x35 (4,0) 3м ПожТехКабель	м	2,31		
600-024	Лоток проволочный РТК-Line ЛМПРО 250x35 (4,0) 3м ПожТехКабель	м	2,73		
600-025	Лоток проволочный РТК-Line ЛМПРО 300x35 (4,0) 3м ПожТехКабель	м	3,12		
600-026	Лоток проволочный РТК-Line ЛМПРО 350x35 (4,0) 3м ПожТехКабель	м	3,51		
600-027	Лоток проволочный РТК-Line ЛМПРО 400x35 (4,0) 3м ПожТехКабель	м	3,93		
600-028	Лоток проволочный РТК-Line ЛМПРО 450x35 (4,0) 3м ПожТехКабель	м	4,32		
600-029	Лоток проволочный РТК-Line ЛМПРО 500x35 (4,0) 3м ПожТехКабель	м	4,74		
600-030	Лоток проволочный РТК-Line ЛМПРО 550x35 (4,0) 3м ПожТехКабель	м	5,13		
Борт 60					
600-060	Лоток проволочный РТК-Line ЛМПРО 60x60 (4,0) 3м ПожТехКабель	м	1,59		
600-061	Лоток проволочный РТК-Line ЛМПРО 100x60 (4,0) 3м ПожТехКабель	м	2,13		
600-062	Лоток проволочный РТК-Line ЛМПРО 150x60 (4,0) 3м ПожТехКабель	м	2,4		
600-063	Лоток проволочный РТК-Line ЛМПРО 200x60 (4,0) 3м ПожТехКабель	м	2,73		
600-064	Лоток проволочный РТК-Line ЛМПРО 250x60 (4,0) 3м ПожТехКабель	м	3,09		
600-065	Лоток проволочный РТК-Line ЛМПРО 300x60 (4,0) 3м ПожТехКабель	м	3,51		
600-066	Лоток проволочный РТК-Line ЛМПРО 350x60 (4,0) 3м ПожТехКабель	м	3,93		
600-067	Лоток проволочный РТК-Line ЛМПРО 400x60 (4,0) 3м ПожТехКабель	м	4,32		
600-068	Лоток проволочный РТК-Line ЛМПРО 450x60 (4,0) 3м ПожТехКабель	м	4,71		
600-069	Лоток проволочный РТК-Line ЛМПРО 500x60 (4,0) 3м ПожТехКабель	м	5,13		
600-070	Лоток проволочный РТК-Line ЛМПРО 550x60 (4,0) 3м ПожТехКабель	м	5,52		
600-071	Лоток проволочный РТК-Line ЛМПРО 600x60 (4,0) 3м ПожТехКабель	м	5,94		
Борт 85					
600-100	Лоток проволочный РТК-Line ЛМПРО 100x85 (4,0) 3м ПожТехКабель	м	2,31		
600-101	Лоток проволочный РТК-Line ЛМПРО 150x85 (4,0) 3м ПожТехКабель	м	2,7		
600-102	Лоток проволочный РТК-Line ЛМПРО 200x85 (4,0) 3м ПожТехКабель	м	3,12		
600-103	Лоток проволочный РТК-Line ЛМПРО 250x85 (4,0) 3м ПожТехКабель	м	3,51		
600-104	Лоток проволочный РТК-Line ЛМПРО 300x85 (4,0) 3м ПожТехКабель	м	3,93		
600-105	Лоток проволочный РТК-Line ЛМПРО 350x85 (4,0) 3м ПожТехКабель	м	4,32		
600-106	Лоток проволочный РТК-Line ЛМПРО 400x85 (4,0) 3м ПожТехКабель	м	4,74		
600-107	Лоток проволочный РТК-Line ЛМПРО 500x85 (4,0) 3м ПожТехКабель	м	5,55		
600-108	Лоток проволочный РТК-Line ЛМПРО 600x85 (4,0) 3м ПожТехКабель	м	6,36		
Борт 105					
600-120	Лоток проволочный РТК-Line ЛМПРО 100x105 (4,0) 3м ПожТехКабель	м	2,88		
600-121	Лоток проволочный РТК-Line ЛМПРО 125x105 (4,0) 3м ПожТехКабель	м	3,03		
600-122	Лоток проволочный РТК-Line ЛМПРО 150x105 (4,0) 3м ПожТехКабель	м	3,12		
600-123	Лоток проволочный РТК-Line ЛМПРО 200x105 (4,0) 3м ПожТехКабель	м	3,51		
600-124	Лоток проволочный РТК-Line ЛМПРО 300x105 (4,0) 3м ПожТехКабель	м	4,32		
600-125	Лоток проволочный РТК-Line ЛМПРО 400x105 (4,0) 3м ПожТехКабель	м	5,13		
600-126	Лоток проволочный РТК-Line ЛМПРО 500x105 (4,0) 3м ПожТехКабель	м	5,94		
600-127	Лоток проволочный РТК-Line ЛМПРО 600x105 (4,0) 3м ПожТехКабель	м	6,75		
Крышка для проволочного лотка					
600-232	Крышка проволочного лотка ЛМПРО 50x15 (0,7) 3м ПожТехКабель РТК-Accessories	м	1,26		
600-233	Крышка проволочного лотка ЛМПРО 60x15 (0,7) 3м ПожТехКабель РТК-Accessories	м	1,50		
600-236	Крышка проволочного лотка ЛМПРО 100x15 (0,7) 3м ПожТехКабель РТК-Accessories	м	2,13		
600-237	Крышка проволочного лотка ЛМПРО 125x15 (0,7) 3м ПожТехКабель РТК-Accessories	м	2,58		
600-238	Крышка проволочного лотка ЛМПРО 150x15 (0,7) 3м ПожТехКабель РТК-Accessories	м	3,00		
600-239	Крышка проволочного лотка ЛМПРО 200x15 (0,7) 3м ПожТехКабель РТК-Accessories	м	3,87		
600-240	Крышка проволочного лотка ЛМПРО 250x15 (0,7) 3м ПожТехКабель РТК-Accessories	м	4,74		
600-241	Крышка проволочного лотка ЛМПРО 300x15 (0,7) 3м ПожТехКабель РТК-Accessories	м	5,61		
600-242	Крышка проволочного лотка ЛМПРО 350x15 (0,7) 3м ПожТехКабель РТК-Accessories	м	6,48		

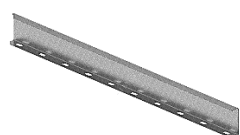
Артикул	Наименование	Ед. изм.	Масса, кг	
600-243	Крышка проволочного лотка ЛМПРО 400x15 (0,7) 3м ПожТехКабель РТК-Accessories	м	7,35	
600-260	Крышка проволочного лотка ЛМПРО 450x15 (0,8) 3м ПожТехКабель РТК-Accessories	м	9,36	
600-261	Крышка проволочного лотка ЛМПРО 500x15 (0,8) 3м ПожТехКабель РТК-Accessories	м	10,35	
600-262	Крышка проволочного лотка ЛМПРО 550x15 (0,8) 3м ПожТехКабель РТК-Accessories	м	11,34	
600-263	Крышка проволочного лотка ЛМПРО 600x15 (0,8) 3м ПожТехКабель РТК-Accessories	м	12,33	

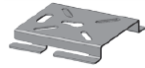

Аксессуары и крепеж для проволочного лотка









Артикул	Наименование	Ед. изм.	Масса, кг	
Разделитель для лотка				
574-010	Разделитель для лотков высотой 30 мм (0,7) (3м) ПожТехКабель РТК-Accessories	м	0,10	
574-001	Разделитель для лотков высотой 50 мм (0,7) (3м) ПожТехКабель РТК-Accessories	м	0,15	
574-002	Разделитель для лотков высотой 80 мм (0,7) (3м) ПожТехКабель РТК-Accessories	м	0,23	
574-003	Разделитель для лотков высотой 100 мм (0,7) (3м) ПожТехКабель РТК-Accessories	м	0,26	
Прижим для крепления проволочного лотка				
620-001	Прижим для проволочного лотка (комплект) ЛМПРО ПожТехКабель РТК-Accessories	шт.	0,02	
Прижим для соединения проволочных лотков между собой				
620-002	Прижим для проволочного лотка двойной (комплект) ЛМПРО ПожТехКабель РТК-Accessories	шт.	0,03	
Соединители для проволочного лотка				
620-200	Соединитель проволочного лотка безвинтовой ПожТехКабель РТК-Accessories	шт.	0,08	
620-201	Соединитель проволочного лотка перфорированный ПожТехКабель РТК-Accessories	шт.	0,06	
Пластина монтажные				
620-300	Пластина монтажная универсальная ЛМПРО ПожТехКабель РТК-Accessories	шт.	0,07	
620-301	Пластина монтажная прямая ЛМПРО ПожТехКабель РТК-Accessories	шт.	0,09	
Крюк подвеса под шпильку				
620-400	Крюк подвеса под шпильку ПожТехКабель РТК-Accessories	шт.	0,08	
Спуск кабельный проволочного лотка				
620-401	Спуск кабельный для проволочного лотка ПожТехКабель РТК-Accessories	шт.	0,06	
Площадка подвеса под шпильку 52x52				
620-402	Площадка подвеса под шпильку 52x52 ЛМПРО ПожТехКабель РТК-Accessories	шт.	0,05	

Монтажные системы









Артикул	Наименование	Ед. изм.	Масса, кг	
Профиль П-образный				
576-501	Профиль П-образный 150мм 35х30 (2,0) ПожТехКабель РТК-Accessories	шт.	0,13	
576-502	Профиль П-образный 200мм 35х30 (2,0) ПожТехКабель РТК-Accessories	шт.	0,25	
576-503	Профиль П-образный 300мм 35х30 (2,0) ПожТехКабель РТК-Accessories	шт.	0,38	
576-504	Профиль П-образный 400мм 35х30 (2,0) ПожТехКабель РТК-Accessories	шт.	0,50	
576-505	Профиль П-образный 500мм 35х30 (2,0) ПожТехКабель РТК-Accessories	шт.	0,63	
576-506	Профиль П-образный 600мм 35х30 (2,0) ПожТехКабель РТК-Accessories	шт.	0,75	
576-507	Профиль П-образный 800мм 35х30 (2,0) ПожТехКабель РТК-Accessories	шт.	1,00	
576-508	Профиль П-образный 1000мм 35х30 (2,0) ПожТехКабель РТК-Accessories	шт.	1,25	
576-509	Профиль П-образный 1200мм 35х30 (2,0) ПожТехКабель РТК-Accessories	шт.	1,50	
576-510	Профиль П-образный 1400мм 35х30 (2,0) ПожТехКабель РТК-Accessories	шт.	1,75	
576-511	Профиль П-образный 1800мм 35х30 (2,0) ПожТехКабель РТК-Accessories	шт.	1,88	
576-512	Профиль П-образный 2000мм 35х30 (2,0) ПожТехКабель РТК-Accessories	шт.	2,25	
576-513	Профиль П-образный 2500мм 35х30 (2,0) ПожТехКабель РТК-Accessories	шт.	2,50	
576-514	Профиль П-образный 3000мм 35х30 (2,0) ПожТехКабель РТК-Accessories	шт.	3,13	
Омега подвес				
593-001	Омега подвес горизонтальный 250мм (1,5) ПожТехКабель РТК-Accessories	шт.	0,22	
593-002	Омега подвес горизонтальный 350мм (1,5) ПожТехКабель РТК-Accessories	шт.	0,31	
593-003	Омега подвес горизонтальный 450мм (1,5) ПожТехКабель РТК-Accessories	шт.	0,46	
593-004	Омега подвес горизонтальный 550мм (1,5) ПожТехКабель РТК-Accessories	шт.	0,50	
593-005	Омега подвес горизонтальный 650мм (1,5) ПожТехКабель РТК-Accessories	шт.	0,53	
Омега подвес быстрой фиксации				
593-101	Омега подвес горизонтальный быстрой фиксации 190мм (1,5) ПожТехКабель РТК-Accessories	шт.	0,22	
593-102	Омега подвес горизонтальный быстрой фиксации 250мм (1,5) ПожТехКабель РТК-Accessories	шт.	0,31	
593-103	Омега подвес горизонтальный быстрой фиксации 350мм (1,5) ПожТехКабель РТК-Accessories	шт.	0,41	
593-104	Омега подвес горизонтальный быстрой фиксации 450мм (1,5) ПожТехКабель РТК-Accessories	шт.	0,50	
593-105	Омега подвес горизонтальный быстрой фиксации 550мм (1,5) ПожТехКабель РТК-Accessories	шт.	0,62	
593-106	Омега подвес горизонтальный быстрой фиксации 650мм (1,5) ПожТехКабель РТК-Accessories	шт.	0,70	
Консоль подвеса лотка для стоек				
570-001	Консоль подвеса лотка для стоек 100мм (1,5) ПожТехКабель РТК-Accessories	шт.	0,12	
570-002	Консоль подвеса лотка для стоек 150мм (1,5) ПожТехКабель РТК-Accessories	шт.	0,15	
570-003	Консоль подвеса лотка для стоек 200мм (2,0) ПожТехКабель РТК-Accessories	шт.	0,26	
570-005	Консоль подвеса лотка для стоек 300мм (2,0) ПожТехКабель РТК-Accessories	шт.	0,51	
570-006	Консоль подвеса лотка для стоек 400мм (2,0) ПожТехКабель РТК-Accessories	шт.	0,80	
570-007	Консоль подвеса лотка для стоек 500мм (2,0) ПожТехКабель РТК-Accessories	шт.	1,01	
570-008	Консоль подвеса лотка для стоек 600мм (2,0) ПожТехКабель РТК-Accessories	шт.	1,25	
Настенный кронштейн усиленный				
572-010	Кронштейн настенный усиленный 130мм (2,0)/(4,0) ПожТехКабель РТК-Accessories	шт.	0,48	
572-012	Кронштейн настенный усиленный 180мм (2,0)/(4,0) ПожТехКабель РТК-Accessories	шт.	0,55	
572-013	Кронштейн настенный усиленный 230мм (2,0)/(4,0) ПожТехКабель РТК-Accessories	шт.	0,62	
572-014	Кронштейн настенный усиленный 330мм (2,0)/(4,0) ПожТехКабель РТК-Accessories	шт.	0,86	
572-015	Кронштейн настенный усиленный 430мм (2,5)/(4,0) ПожТехКабель РТК-Accessories	шт.	1,04	
572-016	Кронштейн настенный усиленный 530мм (2,5)/(5,0) ПожТехКабель РТК-Accessories	шт.	1,18	
572-017	Кронштейн настенный усиленный 630мм (2,5)/(5,0) ПожТехКабель РТК-Accessories	шт.	1,36	





Артикул	Наименование	Ед. изм.	Масса, кг	
Кронштейн опорный двухсторонний				
571-001	Кронштейн опорный двухсторонний 150мм (2,0) ПжТехКабель РТК-Accessories	шт.	0,20	
571-002	Кронштейн опорный двухсторонний 250мм (2,0) ПжТехКабель РТК-Accessories	шт.	0,35	
571-003	Кронштейн опорный двухсторонний 350мм (2,0) ПжТехКабель РТК-Accessories	шт.	0,45	
571-004	Кронштейн опорный двухсторонний 450мм (2,0) ПжТехКабель РТК-Accessories	шт.	0,55	
571-005	Кронштейн опорный двухсторонний 650мм (2,0) ПжТехКабель РТК-Accessories	шт.	0,65	
571-006	Кронштейн опорный двухсторонний 850мм (2,0) ПжТехКабель РТК-Accessories	шт.	0,85	
571-007	Кронштейн опорный двухсторонний 1050мм (2,0) ПжТехКабель РТК-Accessories	шт.	1,05	
571-008	Кронштейн опорный двухсторонний 1250мм (2,0) ПжТехКабель РТК-Accessories	шт.	1,25	
Профиль-омега С-образный				
592-001	Профиль-омега С-образный 130мм ПжТехКабель РТК-Accessories	шт.	0,30	
592-002	Профиль-омега С-образный 180мм ПжТехКабель РТК-Accessories	шт.	0,36	
592-003	Профиль-омега С-образный 230мм ПжТехКабель РТК-Accessories	шт.	0,40	
592-004	Профиль-омега С-образный 330мм ПжТехКабель РТК-Accessories	шт.	0,52	
592-005	Профиль-омега С-образный 430мм ПжТехКабель РТК-Accessories	шт.	0,62	
592-006	Профиль-омега С-образный 530мм ПжТехКабель РТК-Accessories	шт.	0,72	
592-007	Профиль-омега С-образный 630мм ПжТехКабель РТК-Accessories	шт.	0,82	
Профиль-омега С-образный быстрой фиксации				
592-101	Профиль-омега С-образный быстрой фиксации 100мм ПжТехКабель РТК-Accessories	шт.	0,30	
592-102	Профиль-омега С-образный быстрой фиксации 150мм ПжТехКабель РТК-Accessories	шт.	0,36	
592-103	Профиль-омега С-образный быстрой фиксации 200мм ПжТехКабель РТК-Accessories	шт.	0,40	
592-104	Профиль-омега С-образный быстрой фиксации 300мм ПжТехКабель РТК-Accessories	шт.	0,52	
592-105	Профиль-омега С-образный быстрой фиксации 400мм ПжТехКабель РТК-Accessories	шт.	0,62	
592-106	Профиль-омега С-образный быстрой фиксации 500мм ПжТехКабель РТК-Accessories	шт.	0,72	
592-107	Профиль-омега С-образный быстрой фиксации 600мм ПжТехКабель РТК-Accessories	шт.	0,82	
Профиль-омега L-образный				
592-201	Профиль-омега L-образный 100мм ПжТехКабель РТК-Accessories	шт.	0,27	
592-202	Профиль-омега L-образный 150мм ПжТехКабель РТК-Accessories	шт.	0,32	
592-203	Профиль-омега L-образный 200мм ПжТехКабель РТК-Accessories	шт.	0,40	
592-204	Профиль-омега L-образный 300мм ПжТехКабель РТК-Accessories	шт.	0,45	
592-205	Профиль-омега L-образный 400мм ПжТехКабель РТК-Accessories	шт.	0,52	
592-206	Профиль-омега L-образный 500мм ПжТехКабель РТК-Accessories	шт.	0,60	
592-207	Профиль-омега L-образный 600мм ПжТехКабель РТК-Accessories	шт.	0,70	
Профиль-омега L-образный быстрой фиксации				
592-301	Профиль-омега L-образный быстрой фиксации 100мм ПжТехКабель РТК-Accessories	шт.	0,27	
592-302	Профиль-омега L-образный быстрой фиксации 150мм ПжТехКабель РТК-Accessories	шт.	0,32	
592-303	Профиль-омега L-образный быстрой фиксации 200мм ПжТехКабель РТК-Accessories	шт.	0,40	
592-304	Профиль-омега L-образный быстрой фиксации 300мм ПжТехКабель РТК-Accessories	шт.	0,45	
592-305	Профиль-омега L-образный быстрой фиксации 400мм ПжТехКабель РТК-Accessories	шт.	0,52	
592-306	Профиль-омега L-образный быстрой фиксации 500мм ПжТехКабель РТК-Accessories	шт.	0,60	
592-307	Профиль-омега L-образный быстрой фиксации 600мм ПжТехКабель РТК-Accessories	шт.	0,70	

Артикул	Наименование	Ед. изм.	Масса, кг	
Кронштейн С-образный потолочный				
580-503	Кронштейн С-образный потолочный 100x180 (5,0) ПжТехКабель РТК-Accessories	шт.	0,43	
580-505	Кронштейн С-образный потолочный 150x180 (5,0) ПжТехКабель РТК-Accessories	шт.	0,52	
580-507	Кронштейн С-образный потолочный 200x180 (5,0) ПжТехКабель РТК-Accessories	шт.	0,60	
580-508	Кронштейн С-образный потолочный 300x180 (5,0) ПжТехКабель РТК-Accessories	шт.	0,60	
Скоба внутренняя для прижима кабеля				
853-010	Скоба внутренняя для прижима кабеля 50 мм ПжТехКабель РТК-Accessories	шт.	0,12	
853-001	Скоба внутренняя для прижима кабеля 100 мм ПжТехКабель РТК-Accessories	шт.	0,14	
853-002	Скоба внутренняя для прижима кабеля 150 мм ПжТехКабель РТК-Accessories	шт.	0,18	
853-003	Скоба внутренняя для прижима кабеля 200 мм ПжТехКабель РТК-Accessories	шт.	0,22	
853-004	Скоба внутренняя для прижима кабеля 300 мм ПжТехКабель РТК-Accessories	шт.	0,29	
853-005	Скоба внутренняя для прижима кабеля 400 мм ПжТехКабель РТК-Accessories	шт.	0,36	
853-006	Скоба внутренняя для прижима кабеля 500 мм ПжТехКабель РТК-Accessories	шт.	0,43	
853-007	Скоба внутренняя для прижима кабеля 600 мм ПжТехКабель РТК-Accessories	шт.	0,51	
Стойка консольная для средних нагрузок				
576-001	Стойка консольная для средних нагрузок 150 (35x30) (2,0) ПжТехКабель РТК-Accessories	шт.	0,13	
576-002	Стойка консольная для средних нагрузок 200 (35x30) (2,0) ПжТехКабель РТК-Accessories	шт.	0,25	
576-003	Стойка консольная для средних нагрузок 300 (35x30) (2,0) ПжТехКабель РТК-Accessories	шт.	0,38	
576-004	Стойка консольная для средних нагрузок 400 (35x30) (2,0) ПжТехКабель РТК-Accessories	шт.	0,50	
576-005	Стойка консольная для средних нагрузок 500 (35x30) (2,0) ПжТехКабель РТК-Accessories	шт.	0,63	
576-006	Стойка консольная для средних нагрузок 600 (35x30) (2,0) ПжТехКабель РТК-Accessories	шт.	0,75	
576-007	Стойка консольная для средних нагрузок 800 (35x30) (2,0) ПжТехКабель РТК-Accessories	шт.	1,00	
576-008	Стойка консольная для средних нагрузок 1000 (35x30) (2,0) ПжТехКабель РТК-Accessories	шт.	1,25	
576-009	Стойка консольная для средних нагрузок 1200 (35x30) (2,0) ПжТехКабель РТК-Accessories	шт.	1,50	
576-010	Стойка консольная для средних нагрузок 1400 (35x30) (2,0) ПжТехКабель РТК-Accessories	шт.	1,75	
576-011	Стойка консольная для средних нагрузок 1800 (35x30) (2,0) ПжТехКабель РТК-Accessories	шт.	1,88	
576-012	Стойка консольная для средних нагрузок 2000 (35x30) (2,0) ПжТехКабель РТК-Accessories	шт.	2,25	
576-013	Стойка консольная для средних нагрузок 2500 (35x30) (2,0) ПжТехКабель РТК-Accessories	шт.	2,50	
576-014	Стойка консольная для средних нагрузок 3000 (35x30) (2,0) ПжТехКабель РТК-Accessories	шт.	3,13	

Артикул	Наименование	Ед. изм.	Масса, кг	
Стойка консольная двойная сварная с увеличенной опорой (пятка 120x120)				
573-301	Стойка консольная сварная двойная 300мм (35x30) (2,0) (пятка 120x120) (5,0) ПожТехКабель РТК-Accessories	шт.	0,98	
573-302	Стойка консольная сварная двойная 400мм (35x30) (2,0) (пятка 120x120) (5,0) ПожТехКабель РТК-Accessories	шт.	1,18	
573-303	Стойка консольная сварная двойная 500мм (35x30) (2,0) (пятка 120x120) (5,0) ПожТехКабель РТК-Accessories	шт.	1,38	
573-304	Стойка консольная сварная двойная 600мм (35x30) (2,0) (пятка 120x120) (5,0) ПожТехКабель РТК-Accessories	шт.	1,58	
573-305	Стойка консольная сварная двойная 800мм (35x30) (2,0) (пятка 120x120) (5,0) ПожТехКабель РТК-Accessories	шт.	1,98	
573-306	Стойка консольная сварная двойная 1000мм (35x30) (2,0) (пятка 120x120) (5,0) ПожТехКабель РТК-Accessories	шт.	2,38	
573-307	Стойка консольная сварная двойная 1200мм (35x30) (2,0) (пятка 120x120) (5,0) ПожТехКабель РТК-Accessories	шт.	2,78	
573-308	Стойка консольная сварная двойная 1500мм (35x30) (2,0) (пятка 120x120) (5,0) ПожТехКабель РТК-Accessories	шт.	3,18	
573-309	Стойка консольная сварная двойная 1800мм (35x30) (2,0) (пятка 120x120) (5,0) ПожТехКабель РТК-Accessories	шт.	3,38	
573-310	Стойка консольная сварная двойная 2000мм (35x30) (2,0) (пятка 120x120) (5,0) ПожТехКабель РТК-Accessories	шт.	3,98	
573-311	Стойка консольная сварная двойная 2200мм (35x30) (2,0) (пятка 120x120) (5,0) ПожТехКабель РТК-Accessories	шт.	4,38	
573-312	Стойка консольная сварная двойная 2500мм (35x30) (2,0) (пятка 120x120) (5,0) ПожТехКабель РТК-Accessories	шт.	5,38	
573-313	Стойка консольная сварная двойная 3000мм (35x30) (2,0) (пятка 120x120) (5,0) ПожТехКабель РТК-Accessories	шт.	7,14	
Опора вертикальная				
579-502	Опора вертикальная 150 (40x30) (2,0) (пятка 120x120) (4,0) ПожТехКабель РТК-Accessories	шт.	0,90	
Подвес потолочный П-образный				
578-501	Подвес потолочный П-образный 50x39x35 (2,0) ПожТехКабель РТК-Accessories	шт.	0,06	
578-502	Подвес потолочный Z-образный 52x65x40 (2,0) ПожТехКабель РТК-Accessories	шт.	0,08	
Крепление напольно-стенное				
578-001	Крепление напольно-стенное 50мм (2,0) ПожТехКабель РТК-Accessories	шт.	0,10	
578-002	Крепление напольно-стенное 100мм (2,0) ПожТехКабель РТК-Accessories	шт.	0,12	
578-003	Крепление напольно-стенное 150мм (2,0) ПожТехКабель РТК-Accessories	шт.	0,15	
578-004	Крепление напольно-стенное 200мм (2,0) ПожТехКабель РТК-Accessories	шт.	0,18	
578-005	Крепление напольно-стенное 300мм (2,0) ПожТехКабель РТК-Accessories	шт.	0,20	
578-006	Крепление напольно-стенное 400мм (2,0) ПожТехКабель РТК-Accessories	шт.	0,24	
578-007	Крепление напольно-стенное 500мм (2,0) ПожТехКабель РТК-Accessories	шт.	0,30	
578-008	Крепление напольно-стенное 600мм (2,0) ПожТехКабель РТК-Accessories	шт.	0,36	
Крепление к профнастилу				
571-800	Кронштейн V-образный 12M8 ПожТехКабель РТК-Accessories	шт.	0,12	
571-801	Кронштейн V-образный 12M10 ПожТехКабель РТК-Accessories	шт.	0,14	
Крепление к наклонной поверхности				
591-800	Поворотный кронштейн универсальный 35x30 ПожТехКабель РТК-Accessories	шт.	0,90	
591-803	Поворотный кронштейн с изменяемым углом для шпильки M12*	шт.	0,40	
*При использовании со шпилькой M10 рекомендуется применять гайки со стопорным бортиком или шайбы				

Метизы

Артикул	Наименование	
Анкерный болт		
862-802	Анкерный болт с гайкой М6 8х65 ПожТехКабель РТК-Accessories	
862-803	Анкерный болт с гайкой М6 8х85 ПожТехКабель РТК-Accessories	
862-805	Анкерный болт с гайкой М8 10х40 ПожТехКабель РТК-Accessories	
862-808	Анкерный болт с гайкой М8 10х75 ПожТехКабель РТК-Accessories	
862-809	Анкерный болт с гайкой М8 10х95 ПожТехКабель РТК-Accessories	
Анкер забиваемый		
862-005	Анкер забиваемый стальной М6х25 ПожТехКабель РТК-Accessories	
862-006	Анкер забиваемый стальной М8х30 ПожТехКабель РТК-Accessories	
862-007	Анкер забиваемый стальной М10х40 ПожТехКабель РТК-Accessories	
862-008	Анкер забиваемый стальной М12х40 ПожТехКабель РТК-Accessories	
Гайка DIN 934		
863-001	Гайка М6 ПожТехКабель РТК-Accessories	
863-002	Гайка М8 ПожТехКабель РТК-Accessories	
863-003	Гайка М10 ПожТехКабель РТК-Accessories	
863-004	Гайка М12 ПожТехКабель РТК-Accessories	
Гайка со стопорным бортиком DIN 6923		
863-005	Гайка М6 со стопорным бортиком ПожТехКабель РТК-Accessories	
863-006	Гайка М8 со стопорным бортиком ПожТехКабель РТК-Accessories	
863-007	Гайка М10 со стопорным бортиком ПожТехКабель РТК-Accessories	
863-008	Гайка М12 со стопорным бортиком ПожТехКабель РТК-Accessories	
Гайка соединительная DIN 6334		
863-009	Гайка соединительная М6 ПожТехКабель РТК-Accessories	
863-010	Гайка соединительная М8 ПожТехКабель РТК-Accessories	
863-011	Гайка соединительная М10 ПожТехКабель РТК-Accessories	
863-012	Гайка соединительная М12 ПожТехКабель РТК-Accessories	
Болт DIN 933		
863-100	Болт М6х20 полнорезной ПожТехКабель РТК-Accessories	
863-101	Болт М8х14 полнорезной ПожТехКабель РТК-Accessories	
863-102	Болт М8х16 полнорезной ПожТехКабель РТК-Accessories	
863-103	Болт М8х20 полнорезной ПожТехКабель РТК-Accessories	
863-104	Болт М8х25 полнорезной ПожТехКабель РТК-Accessories	
863-105	Болт М8х30 полнорезной ПожТехКабель РТК-Accessories	
863-106	Болт М8х35 полнорезной ПожТехКабель РТК-Accessories	
863-107	Болт М8х40 полнорезной ПожТехКабель РТК-Accessories	
863-108	Болт М8х45 полнорезной ПожТехКабель РТК-Accessories	
863-109	Болт М8х50 полнорезной ПожТехКабель РТК-Accessories	
863-110	Болт М8х60 полнорезной ПожТехКабель РТК-Accessories	
863-111	Болт М8х70 полнорезной ПожТехКабель РТК-Accessories	
863-112	Болт М10х20 полнорезной ПожТехКабель РТК-Accessories	
863-113	Болт М10х30 полнорезной ПожТехКабель РТК-Accessories	
863-114	Болт М10х45 полнорезной ПожТехКабель РТК-Accessories	
863-115	Болт М10х50 полнорезной ПожТехКабель РТК-Accessories	
863-116	Болт М12х50 полнорезной ПожТехКабель РТК-Accessories	
Шайба DIN 125		
864-001	Шайба М6 ПожТехКабель РТК-Accessories	
864-002	Шайба М8 ПожТехКабель РТК-Accessories	
864-003	Шайба М10 ПожТехКабель РТК-Accessories	
864-004	Шайба М12 ПожТехКабель РТК-Accessories	
Шайба усиленная DIN 9021		
864-005	Шайба М6У усиленная ПожТехКабель РТК-Accessories	
864-006	Шайба М8У усиленная ПожТехКабель РТК-Accessories	
864-007	Шайба М10У усиленная ПожТехКабель РТК-Accessories	
864-008	Шайба М12У усиленная ПожТехКабель РТК-Accessories	
Шпилька DIN 975/976		
865-001	Шпилька М6х1000мм ПожТехКабель РТК-Accessories	
865-002	Шпилька М8х1000мм ПожТехКабель РТК-Accessories	
865-003	Шпилька М10х1000мм ПожТехКабель РТК-Accessories	
865-004	Шпилька М12х1000мм ПожТехКабель РТК-Accessories	
865-005	Шпилька М6х2000мм ПожТехКабель РТК-Accessories	
865-006	Шпилька М8х2000мм ПожТехКабель РТК-Accessories	
865-007	Шпилька М10х2000мм ПожТехКабель РТК-Accessories	
865-008	Шпилька М12х2000 мм ПожТехКабель РТК-Accessories	

Артикул	Наименование	
Струбцина		
866-003	Струбцина М8 (комплект)	
866-004	Струбцина М10 (комплект)	
866-005	Струбцина М12 (комплект)	
Комплект соединительный (винт DIN 7985, гайка DIN 6923)		
866-001	Комплект соединительный 6x10 (Винт+гайкаМ6С6)	
866-002	Комплект соединительный 8x20 (Болт+гайкаМ8С6)	
Заземление		
574-501	Заземляющий проводник сечение ТПЖ 6 кв.мм. ПжТехКабель РТК-Accessories (Длина 150 мм. Под болт М8.)	
574-502	Заземляющая пластина ПжТехКабель РТК-Accessories	

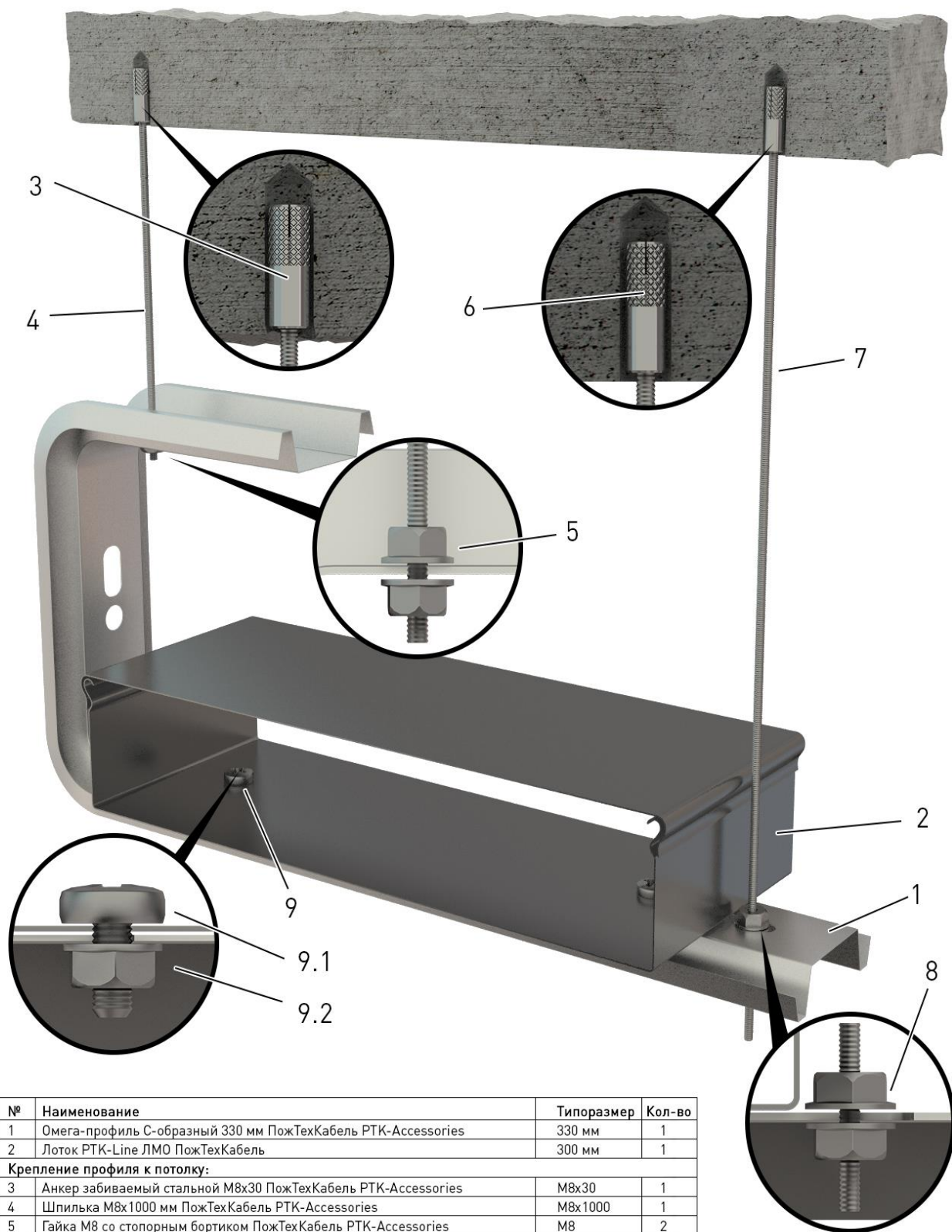

№	Наименование	Типоразмер	Кол-во
1	Омега-профиль С-образный 330 мм ПжТехКабель РТК-Accessories	330 мм	1
2	Лоток РТК-Line ЛМО ПжТехКабель	300 мм	1
Крепление профиля к потолку:			
3	Анкер забиваемый стальной М8х30 ПжТехКабель РТК-Accessories	М8х30	1
4	Шпилька М8х1000 мм ПжТехКабель РТК-Accessories	М8х1000	1
5	Гайка М8 со стопорным бортиком ПжТехКабель РТК-Accessories	М8	2
Дополнительное крепление внутренней полки профиля при высокой нагрузке:			
6	Анкер забиваемый стальной М6х25 ПжТехКабель РТК-Accessories	М6х25	1
7	Шпилька М6х1000 мм ПжТехКабель РТК-Accessories	М6х1000	1
8	Гайка М6 со стопорным бортиком ПжТехКабель РТК-Accessories	М6	2
Крепление лотка:			
9	Комплект соединительный 6х10 ПжТехКабель РТК-Accessories, в составе:	6х10	2
9.1	Винт М6 ПжТехКабель РТК-Accessories	М6	2
9.2	Гайка со стопорным бортиком М6 ПжТехКабель РТК-Accessories	М6	2

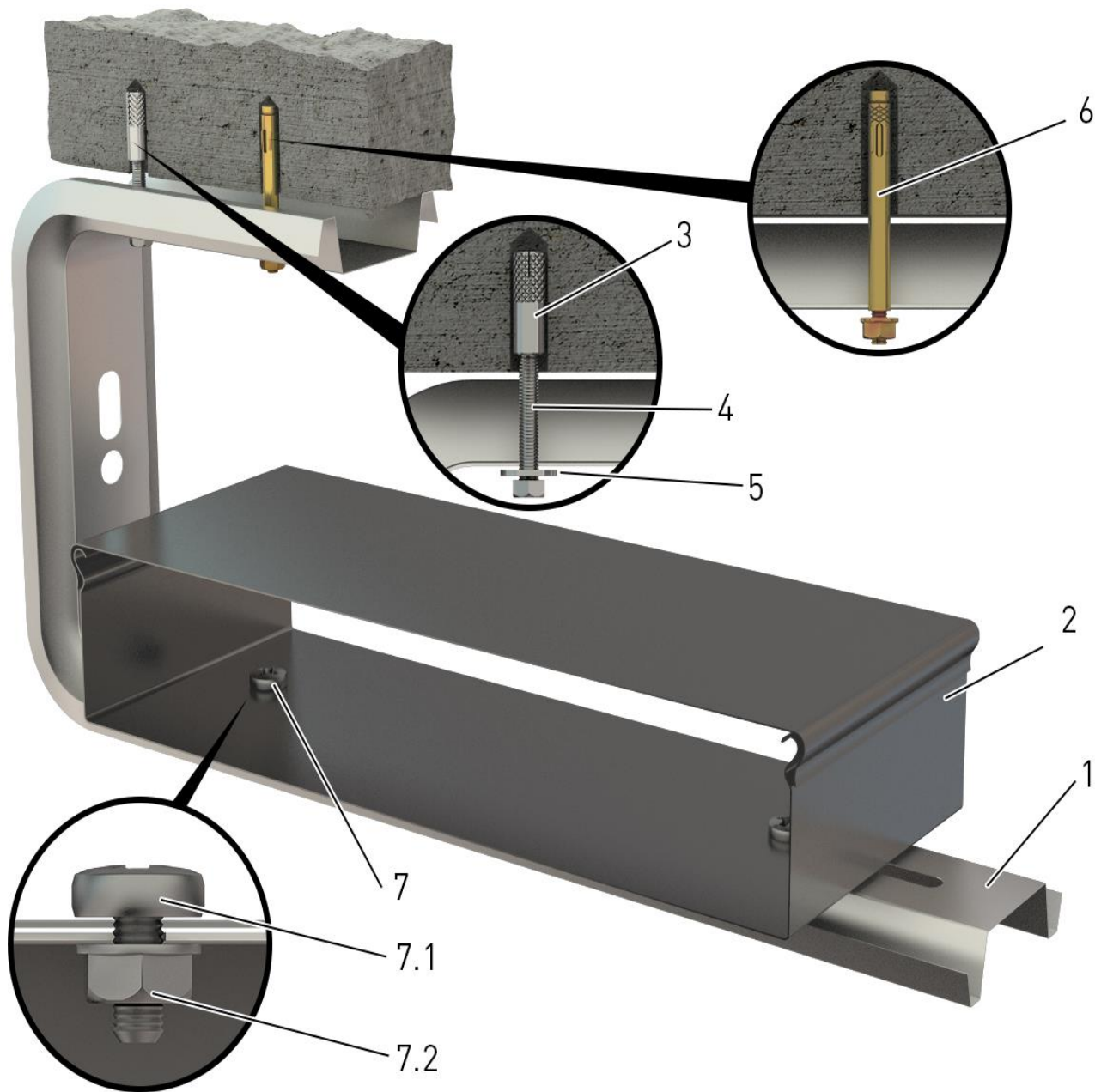

№	Наименование	Типоразмер	Кол-во
1	Омега-профиль С-образный 330 мм ПжТехКабель РТК-Accessories	330 мм	1
2	Лоток РТК-Line ЛМО ПжТехКабель	300 мм	1
Крепление к потолку			
Первый вариант:			
3	Анкер забиваемый стальной М8х30 ПжТехКабель РТК-Accessories	М8х30	2
4	Болт М8х50 ПжТехКабель РТК-Accessories	М8х50	2
5	Шайба М8У усиленная ПжТехКабель РТК-Accessories	М8	2
Второй вариант:			
6	Анкерный болт с гайкой М10х80 ПжТехКабель РТК-Accessories	М10х80	2
Крепление лотка			
7	Комплект соединительный 6х10 ПжТехКабель РТК-Accessories, в составе:	6х10	2
7.1.	Винт М6 ПжТехКабель РТК-Accessories	М6	2
7.2.	Гайка со стопорным бортиком М6 ПжТехКабель РТК-Accessories	М6	2

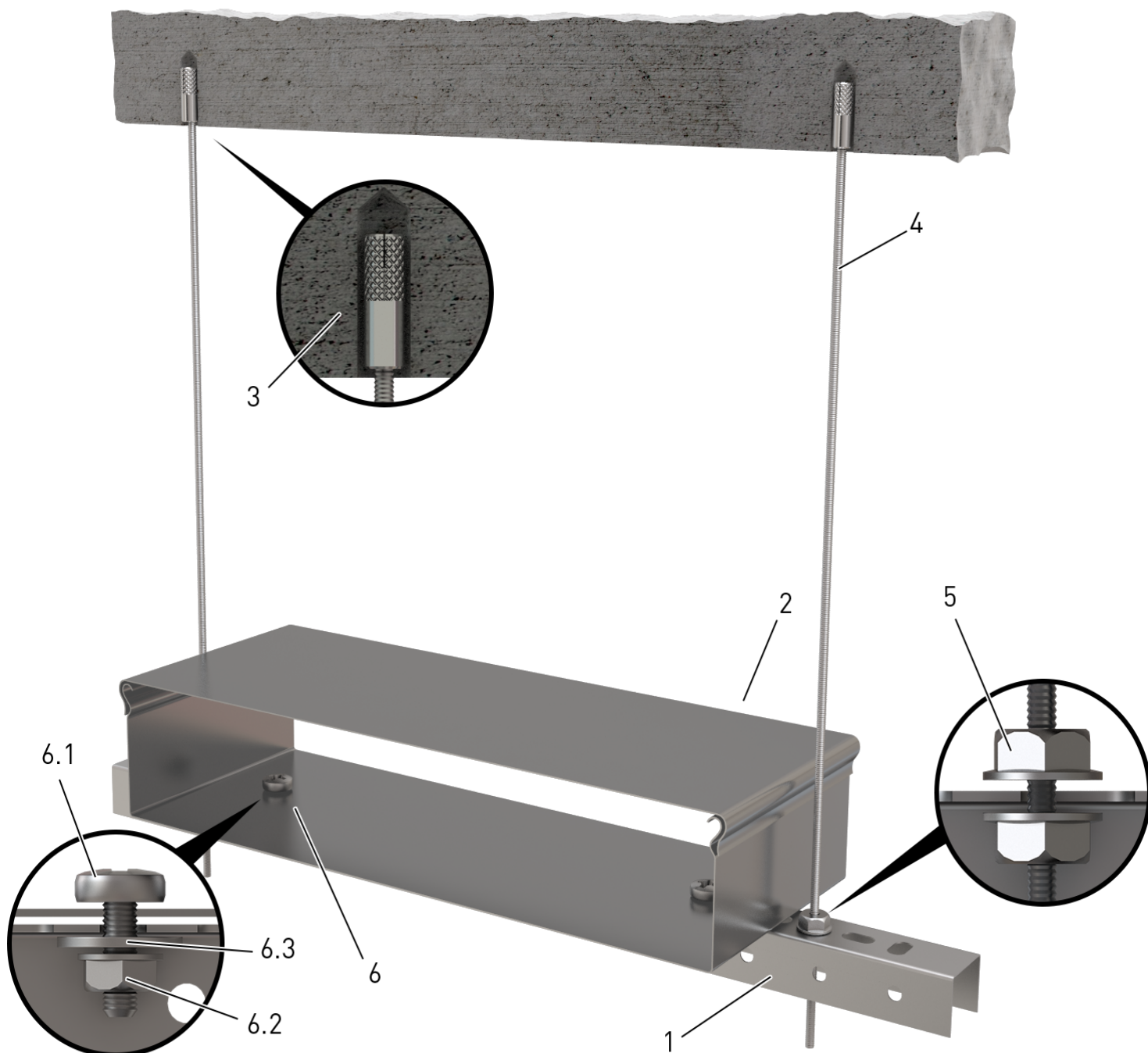

№	Наименование	Типоразмер	Кол-во
1	Профиль П-образный 35x30 ПжТехКабель РТК-Accessories	400 мм	1
2	Лоток РТК-Line ЛМО ПжТехКабель	300 мм	1
Крепление к потолку			
3	Анкер забиваемый стальной М8х30 ПжТехКабель РТК-Accessories	М8х30	2
4	Шпилька М8х1000 мм ПжТехКабель РТК-Accessories	М8х1000	2
5	Гайка М8 со стопорным бортиком ПжТехКабель РТК-Accessories	М8	4
Крепление лотка			
6	Комплект соединительный 6х10 ПжТехКабель РТК-Accessories, в составе:	6х10	2
6.1.	Винт М6 ПжТехКабель РТК-Accessories	М6	2
6.2.	Гайка со стопорным бортиком М6 ПжТехКабель РТК-Accessories	М6	2
6.3	Шайба М6У усиленная ПжТехКабель РТК-Accessories	М6	2

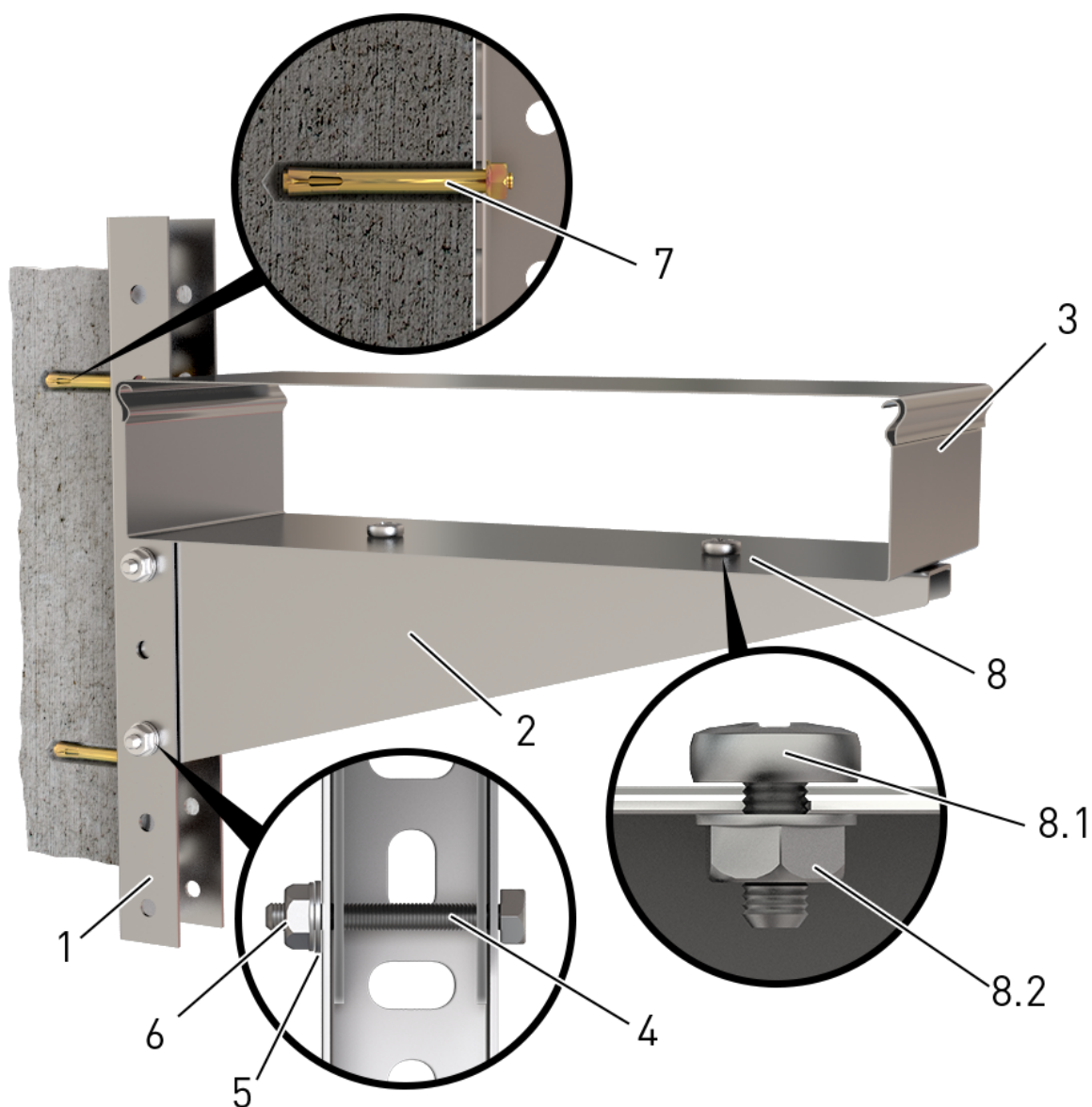

№	Наименование	Типоразмер	Кол-во
1	Стойка консольная для средних нагрузок 400 (35x30) (2,0) ПжТехКабель РТК-Accessories	400 мм	1
2	Консоль подвеса лотка для стоек 300мм (2,0) ПжТехКабель РТК-Accessories	300 мм	1
3	Лоток РТК-Line ЛМО ПжТехКабель	300 мм	1
Крепление консоли и стойке:			
4	Болт М8х50 полнорезной ПжТехКабель РТК-Accessories	М8х50	2
5	Шайба М8 ПжТехКабель РТК-Accessories	М8	2
6	Гайка М8 со стопорным бортиком ПжТехКабель РТК-Accessories	М8	2
Крепление к стене:			
7	Анкерный болт с гайкой М8 10х75мм ПжТехКабель РТК-Accessories	М8	2
Крепление лотка:			
8	Комплект соединительный 6х10 ПжТехКабель РТК-Accessories, в составе:	6х10	2
8.1.	Винт М6 ПжТехКабель РТК-Accessories	М6	2
8.2.	Гайка со стопорным бортиком М6 ПжТехКабель РТК-Accessories	М6	2

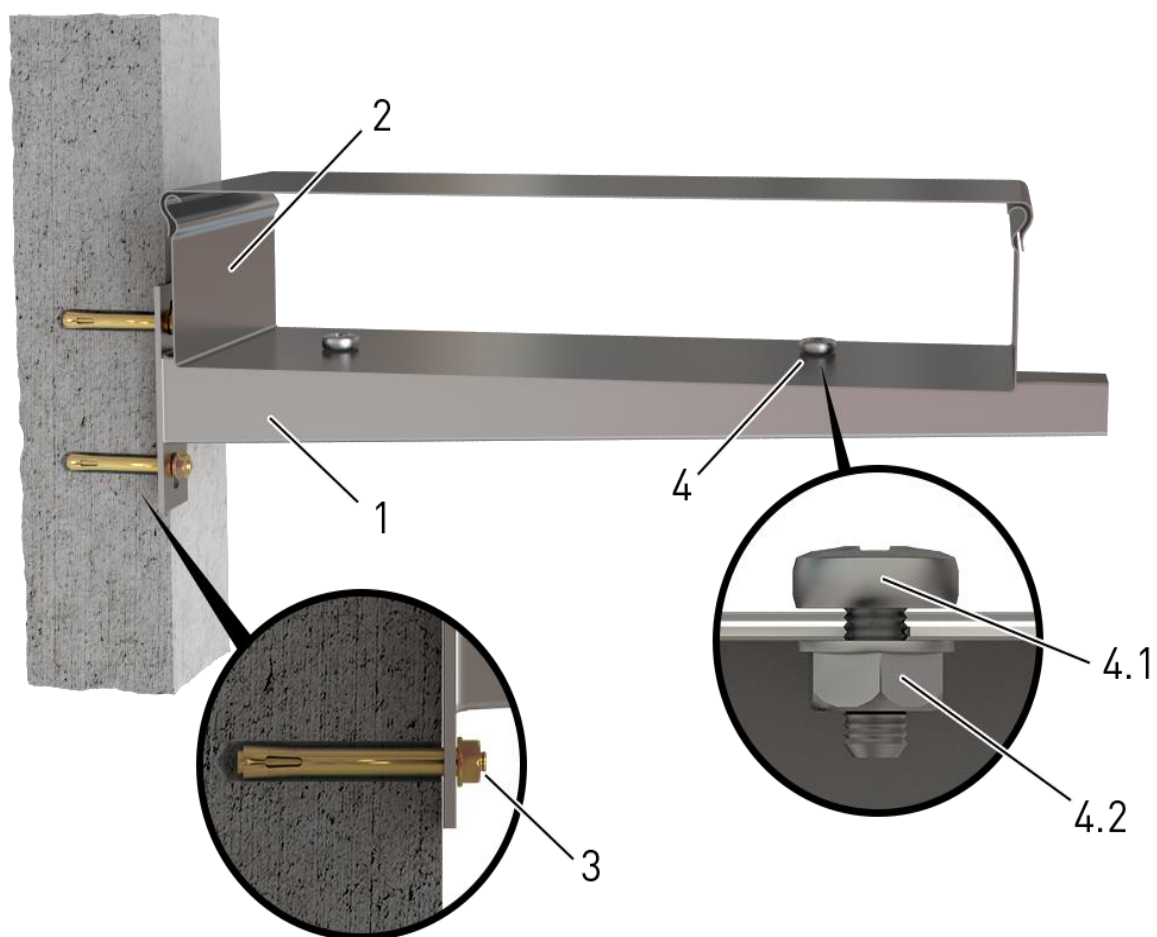

№	Наименование	Типоразмер	Кол-во
1	Кронштейн настенный усиленный 330 мм (2,0)/(4,0) ПожТехКабель РТК-Accessories	330 мм	1
2	Лоток РТК-Line ЛМО ПожТехКабель	300 мм	1
Крепление к стене:			
3	Анкерный болт с гайкой М8 10х75мм ПожТехКабель РТК-Accessories	М8	2
Крепление лотка:			
4	Комплект соединительный 6х10 ПожТехКабель РТК-Accessories, в составе:	6х10	2
4.1.	Винт М6 ПожТехКабель РТК-Accessories	М6	2
4.2.	Гайка со стопорным бортиком М6 ПожТехКабель РТК-Accessories	М6	2